

Documento Básico **HE**

Ahorro de energía

- HE 1 Limitación de demanda energética
- HE 2 Rendimiento de las instalaciones térmicas
- HE 3 Eficiencia energética de las instalaciones de iluminación
- HE 4 Contribución solar mínima de agua caliente sanitaria
- HE 5 Contribución fotovoltaica mínima de energía eléctrica

Introducción

I Objeto

Este Documento Básico (DB) tiene por objeto establecer reglas y procedimientos que permiten cumplir las exigencias básicas de ahorro de energía. Las secciones de este DB se corresponden con las exigencias básicas HE 1 a HE 5. La correcta aplicación de cada sección supone el cumplimiento de la exigencia básica correspondiente. La correcta aplicación del conjunto del DB supone que se satisface el requisito básico "Ahorro de energía".

Tanto el objetivo del requisito básico "Ahorro de energía", como las exigencias básicas se establecen en el artículo 15 de la Parte I de este CTE y son los siguientes:

Artículo 15. Exigencias básicas de ahorro de energía (HE)

1. El objetivo del requisito básico "Ahorro de energía" consiste en conseguir un uso racional de la energía necesaria para la utilización de los *edificios*, reduciendo a límites sostenibles su consumo y conseguir asimismo que una parte de este consumo proceda de fuentes de energía renovable, como consecuencia de las características de su *proyecto, construcción, uso y mantenimiento*.
2. Para satisfacer este objetivo, los *edificios* se proyectarán, construirán, utilizarán y mantendrán de forma que se cumplan las exigencias básicas que se establecen en los apartados siguientes.
3. El Documento Básico "DB HE Ahorro de energía" especifica parámetros objetivos y procedimientos cuyo cumplimiento asegura la satisfacción de las exigencias básicas y la superación de los niveles mínimos de calidad propios del requisito básico de ahorro de energía.

15.1 Exigencia básica HE 1: Limitación de demanda energética

Los *edificios* dispondrán de una envolvente de características tales que limite adecuadamente la *demandas energética* necesaria para alcanzar el *bienestar térmico* en función del clima de la localidad, del uso del edificio y del régimen de verano y de invierno, así como por sus características de aislamiento e inercia, permeabilidad al aire y exposición a la radiación solar, reduciendo el riesgo de aparición de humedades de condensación superficiales e intersticiales que puedan perjudicar sus características y tratando adecuadamente los *puentes térmicos* para limitar las pérdidas o ganancias de calor y evitar problemas higrotérmicos en los mismos.

15.2 Exigencia básica HE 2: Rendimiento de las instalaciones térmicas

Los *edificios* dispondrán de instalaciones térmicas apropiadas destinadas a proporcionar el *bienestar térmico* de sus ocupantes. Esta exigencia se desarrolla actualmente en el vigente Reglamento de Instalaciones Térmicas en los Edificios, RITE, y su aplicación quedará definida en el *proyecto* del edificio.

15.3 Exigencia básica HE 3: Eficiencia energética de las instalaciones de iluminación

Los *edificios* dispondrán de instalaciones de iluminación adecuadas a las necesidades de sus *usuarios* y a la vez eficaces energéticamente disponiendo de un sistema de control que permita ajustar el encendido a la ocupación real de la zona, así como de un sistema de regulación que optimice el aprovechamiento de la luz natural, en las zonas que reúnan unas determinadas condiciones.

15.4 Exigencia básica HE 4: Contribución solar mínima de agua caliente sanitaria

En los *edificios*, con previsión de demanda de agua caliente sanitaria o de climatización de piscina cubierta, en los que así se establezca en este CTE, una parte de las necesidades energéticas térmicas derivadas de esa demanda se cubrirá mediante la incorporación en los mismos de sistemas de captación, almacenamiento y utilización de energía solar de baja temperatura, adecuada a la radiación solar global de su emplazamiento y a la demanda de agua caliente del edificio o de la piscina. Los valores derivados de esta exigencia básica tendrán la consideración de mínimos, sin perjuicio de valores que puedan ser establecidos por las administraciones competentes y que contribuyan a la sostenibilidad, atendiendo a las características propias de su localización y ámbito territorial.

15.5. Exigencia básica HE 5: Contribución fotovoltaica mínima de energía eléctrica

En los *edificios* que así se establezca en este CTE se incorporarán sistemas de captación y transformación de energía solar en energía eléctrica por procedimientos fotovoltaicos para uso propio o suministro a la red. Los valores derivados de esta exigencia básica tendrán la consideración de mínimos, sin perjuicio de valores más estrictos que puedan ser establecidos por las administraciones competentes y que contribuyan a la sostenibilidad, atendiendo a las características propias de su localización y ámbito territorial.

II Ámbito de aplicación

El ámbito de aplicación en este DB se especifica, para cada sección de las que se compone el mismo, en sus respectivos apartados.

El contenido de este DB se refiere únicamente a las exigencias básicas relacionadas con el requisito básico "Ahorro de energía". También deben cumplirse las exigencias básicas de los demás requisitos básicos, lo que se posibilita mediante la aplicación del DB correspondiente a cada uno de ellos.

III Criterios generales de aplicación

Pueden utilizarse otras soluciones diferentes a las contenidas en este DB, en cuyo caso deberá seguirse el procedimiento establecido en el artículo 5 de la Parte I del CTE, y deberá justificarse en el proyecto el cumplimiento de las exigencias básicas.

“El “Catálogo de Elementos Constructivos del CTE” aporta valores para determinadas características técnicas exigidas en este documento básico. Los valores que el Catálogo asigna a soluciones constructivas que no se fabrican industrialmente sino que se generan en la obra tienen garantía legal en cuanto a su aplicación en los proyectos, mientras que para los productos de construcción fabricados industrialmente dichos valores tienen únicamente carácter genérico y orientativo

Cuando se cita una disposición reglamentaria en este DB debe entenderse que se hace referencia a la versión vigente en el momento que se aplica el mismo. Cuando se cita una norma UNE, UNE-EN o UNE-EN ISO debe entenderse que se hace referencia a la versión que se indica, aun cuando exista una versión posterior, excepto cuando se trate de normas UNE correspondientes a normas EN o EN ISO cuya referencia haya sido publicada en el Diario Oficial de la Unión Europea en el marco de la aplicación de la Directiva 89/106/CEE sobre productos de construcción, en cuyo caso la cita debe relacionarse con la versión de dicha referencia.

IV Condiciones particulares para el cumplimiento del DB-HE

La aplicación de los procedimientos de este DB se llevará a cabo de acuerdo con las condiciones particulares que en el mismo se establecen y con las condiciones generales para el cumplimiento del CTE, las condiciones del proyecto, las condiciones en la ejecución de las obras y las condiciones del edificio que figuran en los artículos 5, 6, 7 y 8 respectivamente de la parte I del CTE.

V Términos y definiciones

A efectos de aplicación de este DB, los términos que figuran en letra cursiva deben utilizarse conforme al significado y a las condiciones que se establecen para cada uno de ellos, bien en los apéndices A de cada una de las secciones de este DB o bien en el Anejo III de la Parte I de este CTE, cuando sean términos de uso común en el conjunto del Código.

Índice

SECCIÓN HE 1 LIMITACIÓN DE DEMANDA ENERGÉTICA

1 Generalidades

- 1.1 Ámbito de aplicación
- 1.2 Procedimiento de verificación

2 Caracterización y cuantificación de las exigencias

- 2.1 Demanda energética
- 2.2 Condensaciones
- 2.3 Permeabilidad al aire

3 Cálculo y dimensionado

- 3.1 Datos previos
- 3.2 Opción simplificada
- 3.3 Opción general

4 Productos de construcción

- 4.1 Características exigibles a los productos
- 4.2 Características exigibles a los cerramientos y particiones interiores de la envolvente térmica
- 4.3 Control de recepción en obra de productos

5 Construcción

- 5.1 Ejecución
- 5.2 Control de la ejecución de la obra
- 5.3 Control de la obra terminada

Apéndice A Terminología

Apéndice B Notaciones y unidades

Apéndice C Normas de referencia

Apéndice D Zonas climáticas

Apéndice E Cálculo de los parámetros característicos de la demanda

Apéndice F Resistencia térmica total de un elemento de edificación constituido por capas homogéneas y heterogéneas

Apéndice G Condensaciones

Apéndice H Fichas justificativas de la opción simplificada

SECCIÓN HE 2 RENDIMIENTO DE LAS INSTALACIONES TÉRMICAS

La exigencia básica HE 2 se desarrolla en el vigente Reglamento de instalaciones térmicas en los edificios (RITE)

SECCIÓN HE 3 EFICIENCIA ENERGÉTICA DE LAS INSTALACIONES DE ILUMINACIÓN

1 Generalidades

- 1.1 Ámbito de aplicación
- 1.2 Procedimiento de verificación
- 1.3 Documentación justificativa

2 Caracterización y cuantificación de las exigencias

- 2.1 Valor de Eficiencia Energética de la Instalación
- 2.2 Sistemas de control y regulación

3 Cálculo y dimensionado

- 3.1 Datos previos
- 3.2 Método de cálculo

4 Productos de construcción

- 4.1 Equipos
- 4.2 Control de recepción en obra de los productos

5 Mantenimiento y conservación

Apéndice A Terminología

Apéndice B Normas de referencia

SECCIÓN HE 4 CONTRIBUCIÓN SOLAR MÍNIMA DE AGUA CALIENTE SANITARIA

1 Generalidades

- 1.1 Ámbito de aplicación
- 1.2 Procedimiento de verificación

2 Caracterización y cuantificación de las exigencias

- 2.1 Contribución solar mínima

3 Cálculo y dimensionado

- 3.1 Datos previos
- 3.2 Condiciones generales de la instalación
- 3.3 Criterios generales de Cálculo
- 3.4 Componentes
- 3.5 Cálculo de las pérdidas por orientación e inclinación
- 3.6 Cálculo de pérdidas de radiación solar por sombras

4 Mantenimiento

- 4.1 Plan de vigilancia
- 4.2 Plan de mantenimiento

Apéndice A Terminología

Apéndice B Tablas de referencia

Apéndice C Normas de referencia

SECCIÓN HE 5 CONTRIBUCIÓN FOTOVOLTAICA MÍNIMA DE ENERGÍA ELÉCTRICA

1 Generalidades

- 1.1 Ámbito de aplicación
- 1.2 Procedimiento de verificación

2 Caracterización y cuantificación de las exigencias

- 2.1 Potencia eléctrica mínima
- 2.2 Determinación de la potencia a instalar

3 Cálculo y dimensionado

- 3.1 Zonas climáticas
- 3.2 Condiciones generales de la instalación
- 3.3 Cálculo de las pérdidas por orientación e inclinación
- 3.4 Cálculo de las pérdidas de radiación solar por sombras

4 Mantenimiento

- 4.1 Plan de vigilancia
- 4.2 Plan de mantenimiento preventivo

Apéndice A Terminología

Apéndice B Tablas de referencia

Apéndice C Normas de referencia

Sección HE 1

Limitación de demanda energética

1 Generalidades

1.1. Ámbito de aplicación

- 1 Esta Sección es de aplicación en:
 - a) edificios de nueva construcción;
 - b) modificaciones, reformas o rehabilitaciones de edificios existentes con una superficie útil superior a 1000 m² donde se renueve más del 25% del total de sus *cerramientos*.
- 2 Se excluyen del campo de aplicación:
 - a) aquellas edificaciones que por sus características de utilización deban permanecer abiertas;
 - b) edificios y monumentos protegidos oficialmente por ser parte de un entorno declarado o en razón de su particular valor arquitectónico o histórico, cuando el cumplimiento de tales exigencias pudiese alterar de manera inaceptable su carácter o aspecto;
 - c) edificios utilizados como lugares de culto y para actividades religiosas;
 - d) construcciones provisionales con un plazo previsto de utilización igual o inferior a dos años;
 - e) instalaciones industriales, talleres y edificios agrícolas no residenciales;
 - f) edificios aislados con una superficie útil total inferior a 50 m².

1.2 Procedimiento de verificación

- 1 Para la correcta aplicación de esta Sección deben realizarse las verificaciones siguientes:
 - a) en el proyecto se optará por uno de los dos procedimientos alternativos de comprobación siguientes:
 - i) **opción simplificada**, basada en el control indirecto de la demanda energética de los edificios mediante la limitación de los parámetros característicos de los *cerramientos* y *particiones interiores* que componen su envolvente térmica. La comprobación se realiza a través de la comparación de los valores obtenidos en el cálculo con los valores límite permitidos. Esta opción podrá aplicarse a obras de edificación de nueva construcción que cumplan los requisitos especificados en el apartado 3.2.1.2 y a obras de rehabilitación de edificios existentes;
 - ii) **opción general**, basada en la evaluación de la demanda energética de los edificios mediante la comparación de ésta con la correspondiente a un edificio de referencia que define la propia opción. Esta opción podrá aplicarse a todos los edificios que cumplan los requisitos especificados en 3.3.1.2.

En ambas opciones se limita la presencia de condensaciones en la superficie y en el interior de los *cerramientos* y se limitan las pérdidas energéticas debidas a las infiltraciones de aire, para unas condiciones normales de utilización de los edificios.
 - b) durante la construcción de los edificios se comprobarán las indicaciones descritas en el apartado 5.

2 Caracterización y cuantificación de las exigencias

2.1 Demanda energética

- 1 La demanda energética de los edificios se limita en función del clima de la localidad en la que se ubican, según la zonificación climática establecida en el apartado 3.1.1, y de la carga interna en sus espacios según el apartado 3.1.2.
- 2 La demanda energética será inferior a la correspondiente a un edificio en el que los parámetros característicos de los *cerramientos y particiones interiores* que componen su *envolvente térmica*, sean los valores límites establecidos en las tablas 2.2.
- 3 Los parámetros característicos que definen la *envolvente térmica* se agrupan en los siguientes tipos:
 - a) transmitancia térmica de muros de fachada U_M ;
 - b) transmitancia térmica de cubiertas U_C ;
 - c) transmitancia térmica de suelos U_S ;
 - d) transmitancia térmica de cerramientos en contacto con el terreno U_T ;
 - e) transmitancia térmica de huecos U_H ;
 - f) factor solar modificado de huecos F_H ;
 - g) factor solar modificado de lucernarios F_L ;
 - h) transmitancia térmica de medianerías U_{MD} .
- 4 Para evitar descompensaciones entre la calidad térmica de diferentes espacios, cada uno de los *cerramientos y particiones interiores* de la *envolvente térmica* tendrán una transmitancia no superior a los valores indicados en la tabla 2.1 en función de la zona climática en la que se ubique el edificio.

Tabla 2.1 Transmitancia térmica máxima de cerramientos y particiones interiores de la envolvente térmica U en W/m^2K

<i>Cerramientos y particiones interiores</i>	ZONAS A	ZONAS B	ZONAS C	ZONAS D	ZONAS E
Muros de fachada, <i>particiones interiores</i> en contacto con espacios no habitables, primer metro del perímetro de suelos apoyados sobre el terreno ⁽¹⁾ y primer metro de muros en contacto con el terreno	1,22	1,07	0,95	0,86	0,74
Suelos ⁽²⁾	0,69	0,68	0,65	0,64	0,62
Cubiertas ⁽³⁾	0,65	0,59	0,53	0,49	0,46
Vidrios y marcos	5,70	5,70	4,40	3,50	3,10
Medianerías	1,22	1,07	1,00	1,00	1,00

⁽¹⁾ Se incluyen las losas o soleras enterradas a una profundidad no mayor de 0,5 m

⁽²⁾ Las particiones interiores en contacto con espacios no habitables, como en el caso de cámaras sanitarias, se consideran como suelos

⁽³⁾ Las particiones interiores en contacto con espacios no habitables, como en el caso de desvanes no habitables, se consideran como cubiertas

- 5 En edificios de viviendas, las *particiones interiores* que limitan las *unidades de uso* con sistema de calefacción previsto en el proyecto, con las zonas comunes del edificio no calefactadas, tendrán cada una de ellas una transmitancia no superior a $1,2 W/m^2K$.

Tablas 2.2 Valores límite de los parámetros característicos medios

ZONA CLIMÁTICA A3

Transmitancia límite de muros de fachada y cerramientos en contacto con el terreno

$$U_{Mlim}: 0,94 \text{ W/m}^2 \text{ K}$$

Transmitancia límite de suelos

$$U_{Slim}: 0,53 \text{ W/m}^2 \text{ K}$$

Transmitancia límite de cubiertas

$$U_{Clim}: 0,50 \text{ W/m}^2 \text{ K}$$

Factor solar modificado límite de lucernarios

$$F_{Lim}: 0,29$$

% de superficie de huecos	Transmitancia límite de huecos ⁽¹⁾ U_{Hlim} W/m ² K				Factor solar modificado límite de huecos F_{Hlim}					
	N	E/O	S	SE/SO	Carga interna baja			Carga interna alta		
					E/O	S	SE/SO	E/O	S	SE/SO
de 0 a 10	5,7	5,7	5,7	5,7	-	-	-	-	-	-
de 11 a 20	4,7 (5,6)	5,7	5,7	5,7	-	-	-	-	-	-
de 21 a 30	4,1 (4,6)	5,5 (5,7)	5,7	5,7	-	-	-	0,60	-	-
de 31 a 40	3,8 (4,1)	5,2 (5,5)	5,7	5,7	-	-	-	0,48	-	0,51
de 41 a 50	3,5 (3,8)	5,0 (5,2)	5,7	5,7	0,57	-	0,60	0,41	0,57	0,44
de 51 a 60	3,4 (3,6)	4,8 (4,9)	5,7	5,7	0,50	-	0,54	0,36	0,51	0,39

ZONA CLIMÁTICA A4

Transmitancia límite de muros de fachada y cerramientos en contacto con el terreno

$$U_{Mlim}: 0,94 \text{ W/m}^2 \text{ K}$$

Transmitancia límite de suelos

$$U_{Slim}: 0,53 \text{ W/m}^2 \text{ K}$$

Transmitancia límite de cubiertas

$$U_{Clim}: 0,50 \text{ W/m}^2 \text{ K}$$

Factor solar modificado límite de lucernarios

$$F_{Lim}: 0,29$$

% de superficie de huecos	Transmitancia límite de huecos ⁽¹⁾ U_{Hlim} W/m ² K				Factor solar modificado límite de huecos F_{Hlim}					
	N	E/O	S	SE/SO	Carga interna baja			Carga interna alta		
					E/O	S	SE/SO	E/O	S	SE/SO
de 0 a 10	5,7	5,7	5,7	5,7	-	-	-	-	-	-
de 11 a 20	4,7 (5,6)	5,7	5,7	5,7	-	-	-	-	-	-
de 21 a 30	4,1 (4,6)	5,5 (5,7)	5,7	5,7	-	-	-	0,56	-	0,57
de 31 a 40	3,8 (4,1)	5,2 (5,5)	5,7	5,7	0,57	-	0,58	0,43	0,59	0,44
de 41 a 50	3,5 (3,8)	5,0 (5,2)	5,7	5,7	0,47	-	0,48	0,35	0,49	0,37
de 51 a 60	3,4 (3,6)	4,8 (4,9)	5,7	5,7	0,40	0,55	0,42	0,30	0,42	0,32

⁽¹⁾ En los casos en que la transmitancia media de los muros de fachada U_{Mm} , definida en el apartado 3.2.2.1, sea inferior a 0,67 W/m²K se podrá tomar el valor de U_{Hlim} indicado entre paréntesis para las zonas climáticas A3 y A4.

ZONA CLIMÁTICA B3

Transmitancia límite de muros de fachada y cerramientos en contacto con el terreno	U_{Mlim}: 0,82 W/m²K
Transmitancia límite de suelos	U_{Slim}: 0,52 W/m²K
Transmitancia límite de cubiertas	U_{Clim}: 0,45 W/m²K
Factor solar modificado límite de lucernarios	F_{Llim}: 0,30

% de superficie de huecos	Transmitancia límite de huecos ⁽¹⁾ U_{Hlim} W/m ² K				Factor solar modificado límite de huecos F_{Hlim}					
	N	E/O	S	SE/SO	Carga interna baja			Carga interna alta		
					E/O	S	SE/SO	E/O	S	SE/SO
de 0 a 10	5,4 (5,7)	5,7	5,7	5,7	-	-	-	-	-	-
de 11 a 20	3,8 (4,7)	4,9 (5,7)	5,7	5,7	-	-	-	-	-	-
de 21 a 30	3,3 (3,8)	4,3 (4,7)	5,7	5,7	-	-	-	0,57	-	-
de 31 a 40	3,0 (3,3)	4,0 (4,2)	5,6 (5,7)	5,6 (5,7)	-	-	-	0,45	-	0,50
de 41 a 50	2,8 (3,0)	3,7 (3,9)	5,4 (5,5)	5,4 (5,5)	0,53	-	0,59	0,38	0,57	0,43
de 51 a 60	2,7 (2,8)	3,6 (3,7)	5,2 (5,3)	5,2 (5,3)	0,46	-	0,52	0,33	0,51	0,38

ZONA CLIMÁTICA B4

Transmitancia límite de muros de fachada y cerramientos en contacto con el terreno	U_{Mlim}: 0,82 W/m²K
Transmitancia límite de suelos	U_{Slim}: 0,52 W/m²K
Transmitancia límite de cubiertas	U_{Clim}: 0,45 W/m²K
Factor solar modificado límite de lucernarios	F_{Llim}: 0,28

% de superficie de huecos	Transmitancia límite de huecos ⁽¹⁾ U_{Hlim} W/m ² K				Factor solar modificado límite de huecos F_{Hlim}					
	N	E/O	S	SE/SO	Carga interna baja			Carga interna alta		
					E/O	S	SE/SO	E/O	S	SE/SO
de 0 a 10	5,4 (5,7)	5,7	5,7	5,7	-	-	-	-	-	-
de 11 a 20	3,8 (4,7)	4,9 (5,7)	5,7	5,7	-	-	-	-	-	-
de 21 a 30	3,3 (3,8)	4,3 (4,7)	5,7	5,7	-	-	-	0,55	-	0,57
de 31 a 40	3,0 (3,3)	4,0 (4,2)	5,6 (5,7)	5,6 (5,7)	0,55	-	0,58	0,42	0,59	0,44
de 41 a 50	2,8 (3,0)	3,7 (3,9)	5,4 (5,5)	5,4 (5,5)	0,45	-	0,48	0,34	0,49	0,36
de 51 a 60	2,7 (2,8)	3,6 (3,7)	5,2 (5,3)	5,2 (5,3)	0,39	0,55	0,41	0,29	0,42	0,31

⁽¹⁾ En los casos en que la transmitancia media de los muros de fachada U_{Mm} , definida en el apartado 3.2.2.1, sea inferior a 0,58 W/m²K se podrá tomar el valor de U_{Hlim} indicado entre paréntesis para las zonas climáticas B3 y B4.

ZONA CLIMÁTICA C1

Transmitancia límite de muros de fachada y cerramientos en contacto con el terreno	U_{Mlim}: 0,73 W/m²K
Transmitancia límite de suelos	U_{Slim}: 0,50 W/m²K
Transmitancia límite de cubiertas	U_{Clim}: 0,41 W/m²K
Factor solar modificado límite de lucernarios	F_{Llim}: 0,37

% de superficie de huecos	Transmitancia límite de huecos ⁽¹⁾ U_{Hlim} W/m ² K				Factor solar modificado límite de huecos F_{Hlim}					
	N	E/O	S	SE/SO	Carga interna baja			Carga interna alta		
					E/O	S	SE/SO	E/O	S	SE/SO
de 0 a 10	4,4	4,4	4,4	4,4	-	-	-	-	-	-
de 11 a 20	3,4 (4,2)	3,9 (4,4)	4,4	4,4	-	-	-	-	-	-
de 21 a 30	2,9 (3,3)	3,3 (3,8)	4,3 (4,4)	4,3 (4,4)	-	-	-	-	-	-
de 31 a 40	2,6 (2,9)	3,0 (3,3)	3,9 (4,1)	3,9 (4,1)	-	-	-	0,56	-	0,60
de 41 a 50	2,4 (2,6)	2,8 (3,0)	3,6 (3,8)	3,6 (3,8)	-	-	-	0,47	-	0,52
de 51 a 60	2,2 (2,4)	2,7 (2,8)	3,5 (3,6)	3,5 (3,6)	-	-	-	0,42	-	0,46

ZONA CLIMÁTICA C2

Transmitancia límite de muros de fachada y cerramientos en contacto con el terreno	U_{Mlim}: 0,73 W/m²K
Transmitancia límite de suelos	U_{Slim}: 0,50 W/m²K
Transmitancia límite de cubiertas	U_{Clim}: 0,41 W/m²K
Factor solar modificado límite de lucernarios	F_{Llim}: 0,32

% de superficie de huecos	Transmitancia límite de huecos ⁽¹⁾ U_{Hlim} W/m ² K				Factor solar modificado límite de huecos F_{Hlim}					
	N	E/O	S	SE/SO	Carga interna baja			Carga interna alta		
					E/O	S	SE/SO	E/O	S	SE/SO
de 0 a 10	4,4	4,4	4,4	4,4	-	-	-	-	-	-
de 11 a 20	3,4 (4,2)	3,9 (4,4)	4,4	4,4	-	-	-	-	-	-
de 21 a 30	2,9 (3,3)	3,3 (3,8)	4,3 (4,4)	4,3 (4,4)	-	-	-	0,60	-	-
de 31 a 40	2,6 (2,9)	3,0 (3,3)	3,9 (4,1)	3,9 (4,1)	-	-	-	0,47	-	0,51
de 41 a 50	2,4 (2,6)	2,8 (3,0)	3,6 (3,8)	3,6 (3,8)	0,59	-	-	0,40	0,58	0,43
de 51 a 60	2,2 (2,4)	2,7 (2,8)	3,5 (3,6)	3,5 (3,6)	0,51	-	0,55	0,35	0,52	0,38

⁽¹⁾ En los casos en que la transmitancia media de los muros de fachada U_{Mm} , definida en el apartado 3.2.2.1, sea inferior a 0,52 W/m²K se podrá tomar el valor de U_{Hlim} indicado entre paréntesis para las zonas climáticas C1, C2, C3 y C4.

ZONA CLIMÁTICA C3

Transmitancia límite de muros de fachada y
cerramientos en contacto con el terreno

$$U_{Mlim}: 0,73 \text{ W/m}^2 \text{ K}$$

Transmitancia límite de suelos

$$U_{Slim}: 0,50 \text{ W/m}^2 \text{ K}$$

Transmitancia límite de cubiertas

$$U_{Clim}: 0,41 \text{ W/m}^2 \text{ K}$$

Factor solar modificado límite de lucernarios

$$F_{Llim}: 0,28$$

% de superficie de huecos	Transmitancia límite de huecos ⁽¹⁾ U_{Hlim} W/m ² K				Factor solar modificado límite de huecos F_{Hlim}					
	N	E/O	S	SE/SO	Carga interna baja			Carga interna alta		
					E/O	S	SE/SO	E/O	S	SE/SO
de 0 a 10	4,4	4,4	4,4	4,4	-	-	-	-	-	-
de 11 a 20	3,4 (4,2)	3,9 (4,4)	4,4	4,4	-	-	-	-	-	-
de 21 a 30	2,9 (3,3)	3,3 (3,8)	4,3 (4,4)	4,3 (4,4)	-	-	-	0,55	-	0,59
de 31 a 40	2,6 (2,9)	3,0 (3,3)	3,9 (4,1)	3,9 (4,1)	-	-	-	0,43	-	0,46
de 41 a 50	2,4 (2,6)	2,8 (3,0)	3,6 (3,8)	3,6 (3,8)	0,51	-	0,54	0,35	0,52	0,39
de 51 a 60	2,2 (2,4)	2,7 (2,8)	3,5 (3,6)	3,5 (3,6)	0,43	-	0,47	0,31	0,46	0,34

ZONA CLIMÁTICA C4

Transmitancia límite de muros de fachada y
cerramientos en contacto con el terreno

$$U_{Mlim}: 0,73 \text{ W/m}^2 \text{ K}$$

Transmitancia límite de suelos

$$U_{Slim}: 0,50 \text{ W/m}^2 \text{ K}$$

Transmitancia límite de cubiertas

$$U_{Clim}: 0,41 \text{ W/m}^2 \text{ K}$$

Factor solar modificado límite de lucernarios

$$F_{Llim}: 0,27$$

% de superficie de huecos	Transmitancia límite de huecos ⁽¹⁾ U_{Hlim} W/m ² K				Factor solar modificado límite de huecos F_{Hlim}					
	N	E/O	S	SE/SO	Carga interna baja			Carga interna alta		
					E/O	S	SE/SO	E/O	S	SE/SO
de 0 a 10	4,4	4,4	4,4	4,4	-	-	-	-	-	-
de 11 a 20	3,4 (4,2)	3,9 (4,4)	4,4	4,4	-	-	-	-	-	-
de 21 a 30	2,9 (3,3)	3,3 (3,8)	4,3 (4,4)	4,3 (4,4)	-	-	-	0,54	-	0,56
de 31 a 40	2,6 (2,9)	3,0 (3,3)	3,9 (4,1)	3,9 (4,1)	0,54	-	0,56	0,41	0,57	0,43
de 41 a 50	2,4 (2,6)	2,8 (3,0)	3,6 (3,8)	3,6 (3,8)	0,47	-	0,46	0,34	0,47	0,35
de 51 a 60	2,2 (2,4)	2,7 (2,8)	3,5 (3,6)	3,5 (3,6)	0,38	0,53	0,39	0,29	0,40	0,30

⁽¹⁾ En los casos en que la transmitancia media de los muros de fachada U_{Mm} , definida en el apartado 3.2.2.1, sea inferior a 0,52 W/m²K se podrá tomar el valor de U_{Hlim} indicado entre paréntesis para las zonas climáticas C1, C2, C3 y C4.

ZONA CLIMÁTICA D1

Transmitancia límite de muros de fachada y cerramientos en contacto con el terreno
 Transmitancia límite de suelos
 Transmitancia límite de cubiertas
 Factor solar modificado límite de lucernarios

$U_{Mlim}: 0,66 \text{ W/m}^2 \text{ K}$
 $U_{Slim}: 0,49 \text{ W/m}^2 \text{ K}$
 $U_{Clim}: 0,38 \text{ W/m}^2 \text{ K}$
 $F_{Llim}: 0,36$

% de superficie de huecos	Transmitancia límite de huecos ⁽¹⁾ $U_{Hlim} \text{ W/m}^2 \text{ K}$				Factor solar modificado límite de huecos F_{Hlim}					
	N	E/O	S	SE/SO	Carga interna baja			Carga interna alta		
					E/O	S	SE/SO	E/O	S	SE/SO
de 0 a 10	3,5	3,5	3,5	3,5	-	-	-	-	-	-
de 11 a 20	3,0 (3,5)	3,5	3,5	3,5	-	-	-	-	-	-
de 21 a 30	2,5 (2,9)	2,9 (3,3)	3,5	3,5	-	-	-	-	-	-
de 31 a 40	2,2 (2,5)	2,6 (2,9)	3,4 (3,5)	3,4 (3,5)	-	-	-	0,54	-	0,58
de 41 a 50	2,1 (2,2)	2,5 (2,6)	3,2 (3,4)	3,2 (3,4)	-	-	-	0,45	-	0,49
de 51 a 60	1,9 (2,1)	2,3 (2,4)	3,0 (3,1)	3,0 (3,1)	-	-	-	0,40	0,57	0,44

ZONA CLIMÁTICA D2

Transmitancia límite de muros de fachada y cerramientos en contacto con el terreno
 Transmitancia límite de suelos
 Transmitancia límite de cubiertas
 Factor solar modificado límite de lucernarios

$U_{Mlim}: 0,66 \text{ W/m}^2 \text{ K}$
 $U_{Slim}: 0,49 \text{ W/m}^2 \text{ K}$
 $U_{Clim}: 0,38 \text{ W/m}^2 \text{ K}$
 $F_{Llim}: 0,31$

% de superficie de huecos	Transmitancia límite de huecos ⁽¹⁾ $U_{Hlim} \text{ W/m}^2 \text{ K}$				Factor solar modificado límite de huecos F_{Hlim}					
	N	E/O	S	SE/SO	Carga interna baja			Carga interna alta		
					E/O	S	SE/SO	E/O	S	SE/SO
de 0 a 10	3,5	3,5	3,5	3,5	-	-	-	-	-	-
de 11 a 20	3,0 (3,5)	3,5	3,5	3,5	-	-	-	-	-	-
de 21 a 30	2,5 (2,9)	2,9 (3,3)	3,5	3,5	-	-	-	0,58	-	0,61
de 31 a 40	2,2 (2,5)	2,6 (2,9)	3,4 (3,5)	3,4 (3,5)	-	-	-	0,46	-	0,49
de 41 a 50	2,1 (2,2)	2,5 (2,6)	3,2 (3,4)	3,2 (3,4)	-	-	0,61	0,38	0,54	0,41
de 51 a 60	1,9 (2,1)	2,3 (2,4)	3,0 (3,1)	3,0 (3,1)	0,49	-	0,53	0,33	0,48	0,36

ZONA CLIMÁTICA D3

Transmitancia límite de muros de fachada y cerramientos en contacto con el terreno
 Transmitancia límite de suelos
 Transmitancia límite de cubiertas
 Factor solar modificado límite de lucernarios

$U_{Mlim}: 0,66 \text{ W/m}^2 \text{ K}$
 $U_{Slim}: 0,49 \text{ W/m}^2 \text{ K}$
 $U_{Clim}: 0,38 \text{ W/m}^2 \text{ K}$
 $F_{Llim}: 0,28$

% de superficie de huecos	Transmitancia límite de huecos ⁽¹⁾ $U_{Hlim} \text{ W/m}^2 \text{ K}$				Factor solar modificado límite de huecos F_{Hlim}					
	N	E/O	S	SE/SO	Carga interna baja			Carga interna alta		
					E/O	S	SE/SO	E/O	S	SE/SO
de 0 a 10	3,5	3,5	3,5	3,5	-	-	-	-	-	-
de 11 a 20	3,0 (3,5)	3,5	3,5	3,5	-	-	-	-	-	-
de 21 a 30	2,5 (2,9)	2,9 (3,3)	3,5	3,5	-	-	-	0,54	-	0,57
de 31 a 40	2,2 (2,5)	2,6 (2,9)	3,4 (3,5)	3,4 (3,5)	-	-	-	0,42	0,58	0,45
de 41 a 50	2,1 (2,2)	2,5 (2,6)	3,2 (3,4)	3,2 (3,4)	0,50	-	0,53	0,35	0,49	0,37
de 51 a 60	1,9 (2,1)	2,3 (2,4)	3,0 (3,1)	3,0 (3,1)	0,42	0,61	0,46	0,30	0,43	0,32

⁽¹⁾ En los casos en que la transmitancia media de los muros de fachada U_{Mm} , definida en el apartado 3.2.2.1, sea inferior a $0,47 \text{ W/m}^2 \text{ K}$ se podrá tomar el valor de U_{Hlim} indicado entre paréntesis para las zonas climáticas D1, D2 y D3.

ZONA CLIMÁTICA E1

Transmitancia límite de muros de fachada y cerramientos en contacto con el terreno	U_{Mlim}: 0,57 W/m² K
Transmitancia límite de suelos	U_{Slim}: 0,48 W/m² K
Transmitancia límite de cubiertas	U_{Clim}: 0,35 W/m² K
Factor solar modificado límite de lucernarios	F_{Llim}: 0,36

% de superficie de huecos	Transmitancia límite de huecos ⁽¹⁾ U_{Hlim} W/m ² K				Factor solar modificado límite de huecos F_{Hlim}					
	N	E/O	S	SE/SO	Carga interna baja			Carga interna alta		
					E/O	S	SE/SO	E/O	S	SE/SO
de 0 a 10	3,1	3,1	3,1	3,1	-	-	-	-	-	-
de 11 a 20	3,1	3,1	3,1	3,1	-	-	-	-	-	-
de 21 a 30	2,6 (2,9)	3,0 (3,1)	3,1	3,1	-	-	-	-	-	-
de 31 a 40	2,2 (2,4)	2,7 (2,8)	3,1	3,1	-	-	-	0,54	-	0,56
de 41 a 50	2,0 (2,2)	2,4 (2,6)	3,1	3,1	-	-	-	0,45	0,60	0,49
de 51 a 60	1,9 (2,0)	2,3 (2,4)	3,0 (3,1)	3,0 (3,1)	-	-	-	0,40	0,54	0,43

⁽¹⁾ En los casos en que la transmitancia media de los muros de fachada U_{Mm} , definida en el apartado 3.2.2.1, sea inferior a 0,43 W/m²K se podrá tomar el valor de U_{Hlim} indicado entre paréntesis para la zona climática E1.

2.2 Condensaciones

- 1 Las condensaciones superficiales en los *cerramientos* y *particiones interiores* que componen la *envolvente térmica* del edificio, se limitarán de forma que se evite la formación de mohos en su superficie interior. Para ello, en aquellas superficies interiores de los cerramientos que puedan absorber agua o susceptibles de degradarse y especialmente en los puentes térmicos de los mismos, la humedad relativa media mensual en dicha superficie será inferior al 80%.
- 2 Las condensaciones intersticiales que se produzcan en los *cerramientos* y *particiones interiores* que componen la *envolvente térmica* del edificio serán tales que no produzcan una merma significativa en sus prestaciones térmicas o supongan un riesgo de degradación o pérdida de su vida útil. Además, la máxima condensación acumulada en cada periodo anual no será superior a la cantidad de evaporación posible en el mismo periodo.

2.3 Permeabilidad al aire

- 1 Las carpinterías de los huecos (ventanas y puertas) y lucernarios de los *cerramientos* se caracterizan por su permeabilidad al aire.
- 2 La permeabilidad de las carpinterías de los huecos y lucernarios de los *cerramientos* que limitan los *espacios habitables* de los edificios con el ambiente exterior se limita en función del clima de la localidad en la que se ubican, según la zonificación climática establecida en el apartado 3.1.1.
- 3 La permeabilidad al aire de las carpinterías, medida con una sobrepresión de 100 Pa, tendrá unos valores inferiores a los siguientes:
 - a) para las zonas climáticas A y B: $50 \text{ m}^3/\text{h m}^2$;
 - b) para las zonas climáticas C, D y E: $27 \text{ m}^3/\text{h m}^2$.

3. Cálculo y dimensionado

3.1 Datos previos

3.1.1 Zonificación climática

- 1 Para la limitación de la demanda energética se establecen 12 zonas climáticas identificadas mediante una letra, correspondiente a la división de invierno, y un número, correspondiente a la división de verano. En general, la zona climática donde se ubican los edificios se determinará a partir de los valores tabulados. En localidades que no sean capitales de provincia y que dispongan de registros climáticos contrastados, se podrán emplear, previa justificación, zonas climáticas específicas.
- 2 El procedimiento para la determinación de la zonificación climática se recoge en el apéndice D.

3.1.2 Clasificación de los espacios

- 1 Los espacios interiores de los edificios se clasifican en *espacios habitables* y *espacios no habitables*.
- 2 A efectos de cálculo de la demanda energética, los *espacios habitables* se clasifican en función de la cantidad de calor disipada en su interior, debido a la actividad realizada y al periodo de utilización de cada espacio, en las siguientes categorías:
 - a) espacios con carga interna baja: espacios en los que se disipa poco calor.

Son los espacios destinados principalmente a residir en ellos, con carácter eventual o permanente. En esta categoría se incluyen todos los espacios de edificios de viviendas y aquellas zonas o espacios de edificios asimilables a éstos en uso y dimensión, tales como habitaciones de hotel, habitaciones de hospitales y salas de estar, así como sus zonas de circulación vinculadas.
 - b) espacios con carga interna alta: espacios en los que se genera gran cantidad de calor por causa de su ocupación, iluminación o equipos existentes. Son aquellos espacios no incluidos en la definición de espacios con baja carga interna. El conjunto de estos espacios conforma la zona de alta carga interna del edificio.

- 3 A efectos de comprobación de la limitación de condensaciones en los cerramientos, los *espacios habitables* se caracterizan por el *exceso de humedad interior*. En ausencia de datos más precisos y de acuerdo con la clasificación que se expresa en la norma EN ISO 13788: 2002 se establecen las siguientes categorías:
- a) espacios de clase de higrometría 5: espacios en los que se prevea una gran producción de humedad, tales como lavanderías y piscinas;
 - b) espacios de clase de higrometría 4: espacios en los que se prevea una alta producción de humedad, tales como cocinas industriales, restaurantes, pabellones deportivos, duchas colectivas u otros de uso similar;
 - c) espacios de clase de higrometría 3 o inferior: espacios en los que no se prevea una alta producción de humedad. Se incluyen en esta categoría todos los espacios de edificios residenciales y el resto de los espacios no indicados anteriormente.

3.1.3 Definición de la envolvente térmica del edificio y clasificación de sus componentes

- 1 La *envolvente térmica* del edificio, como muestra la figura 3.2, está compuesta por todos los *cerramientos* que limitan *espacios habitables* con el ambiente exterior (aire o terreno u otro edificio) y por todas las *particiones interiores* que limitan los *espacios habitables* con los *espacios no habitables* que a su vez estén en contacto con el ambiente exterior.
- 2 Los *cerramientos* y *particiones interiores* de los *espacios habitables* se clasifican según su situación en las siguientes categorías:
- a) cubiertas, comprenden aquellos cerramientos superiores en contacto con el aire cuya inclinación sea inferior a 60° respecto a la horizontal;
 - b) suelos, comprenden aquellos cerramientos inferiores horizontales o ligeramente inclinados que estén en contacto con el aire, con el terreno, o con un *espacio no habitable*;
 - c) fachadas, comprenden los cerramientos exteriores en contacto con el aire cuya inclinación sea superior a 60° respecto a la horizontal. Se agrupan en 6 orientaciones según los sectores angulares contenidos en la figura 3.1. La orientación de una fachada se caracteriza mediante el ángulo α que es el formado por el norte geográfico y la normal exterior de la fachada, medido en sentido horario;
 - d) medianerías, comprenden aquellos *cerramientos* que lindan con otros edificios ya construidos o que se construyan a la vez y que conformen una división común. Si el edificio se construye con posterioridad el cerramiento se considerará, a efectos térmicos, una fachada;
 - e) cerramientos en contacto con el terreno, comprenden aquellos cerramientos distintos a los anteriores que están en contacto con el terreno;
 - f) particiones interiores, comprenden aquellos elementos constructivos horizontales o verticales que separan el interior del edificio en diferentes recintos.



Figura 3.1. Orientaciones de las Fachadas

- 3 Los *cerramientos* de los *espacios habitables* se clasifican según su diferente comportamiento térmico y cálculo de sus parámetros característicos en las siguientes categorías:
- a) cerramientos en contacto con el aire:
 - i) parte opaca, constituida por muros de fachada, cubiertas, suelos en contacto con el aire y los puentes térmicos integrados;
 - ii) parte semitransparente, constituida por huecos (ventanas y puertas) de fachada y lucernarios de cubiertas.
 - b) cerramientos en contacto con el terreno, clasificados según los tipos siguientes:
 - i) suelos en contacto con el terreno;
 - ii) muros en contacto con el terreno;
 - iii) cubiertas enterradas.
 - c) *particiones interiores* en contacto con *espacios no habitables*, clasificados según los tipos siguientes:
 - i) *particiones interiores* en contacto con cualquier *espacio no habitable* (excepto cámaras sanitarias);
 - ii) suelos en contacto con cámaras sanitarias.

3.2 Opción simplificada

3.2.1 Aplicación de la opción

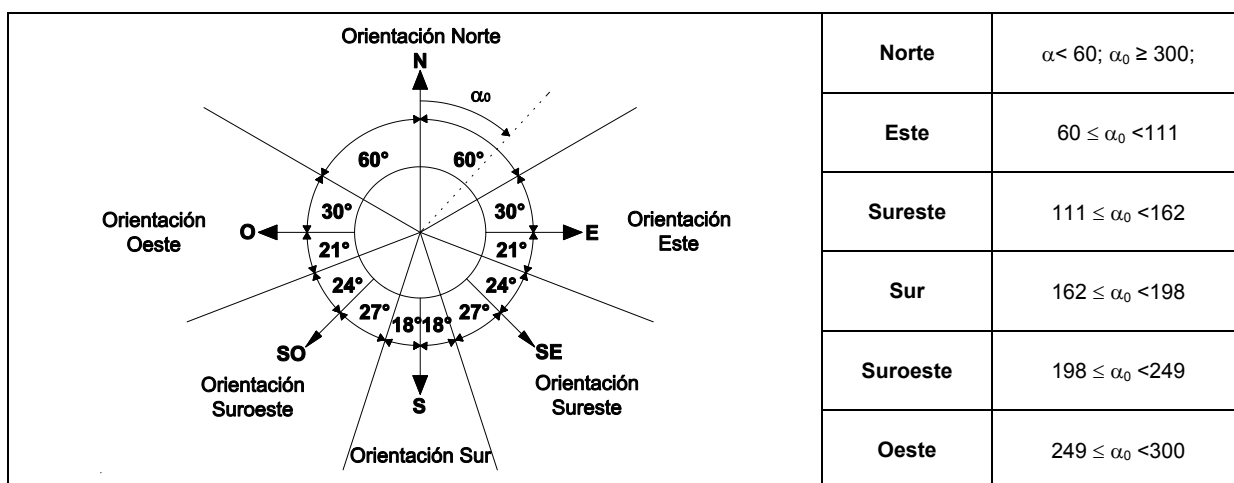
3.2.1.1 Objeto

- 1 El objeto de la opción simplificada es:
- a) limitar la demanda energética de los edificios, de una manera indirecta, mediante el establecimiento de determinados valores límite de los parámetros de transmitancia térmica U y del factor solar modificado F de los componentes de la *envolvente térmica*;
 - b) limitar la presencia de condensaciones en la superficie y en el interior de los cerramientos para las condiciones ambientales establecidas en este Documento Básico;
 - c) limitar las infiltraciones de aire en los huecos y lucernarios;
 - d) limitar en los edificios de viviendas la transmisión de calor entre las *unidades de uso calefactadas* y las zonas comunes no calefactadas.

3.2.1.2 Aplicabilidad

- 1 Puede utilizarse la opción simplificada cuando se cumplan simultáneamente las condiciones siguientes:
- a) que la superficie de huecos en cada fachada sea inferior al 60% de su superficie;
 - b) que la superficie de lucernarios sea inferior al 5% de la superficie total de la cubierta.
- 2 Como excepción, se admiten superficies de huecos superiores al 60% en aquellas fachadas cuyas áreas supongan un porcentaje inferior al 10% del área total de las fachadas del edificio.
- 3 Quedan excluidos aquellos edificios cuyos cerramientos estén formados por soluciones constructivas no convencionales tales como *muros Trombe*, *muros parietodinámicos*, *invernaderos adosados*, etc.
- 4 En el caso de obras de rehabilitación, se aplicarán a los nuevos cerramientos los criterios establecidos en esta opción.

3.2.1.3 Cerramientos y particiones interiores objeto de la opción

- 1 Son objeto de esta opción simplificada los *cerramientos* y *particiones interiores* que componen la *envolvente térmica* del edificio y que se define en el apartado 3.1.3.
- 2 A efectos de limitación de la demanda, se incluirán en la consideración anterior sólo aquellos *puentes térmicos* cuya superficie sea superior a 0,5 m² y que estén integrados en las fachadas, tales como pilares, contornos de huecos y cajas de persiana.
- 3 No se incluirán en la consideración anterior las puertas cuyo porcentaje de superficie semitransparente sea inferior al 50 %.

3.2.1.4 Conformidad con la opción

- 1 El procedimiento de aplicación mediante la opción simplificada es el siguiente:
 - a) determinación de la zona climática según el apartado 3.1.1;
 - b) clasificación de los espacios del edificio según el apartado 3.1.2;
 - c) definición de la *envolvente térmica* y cerramientos objeto según el apartado 3.2.1.3;
 - d) comprobación del cumplimiento de las limitaciones de permeabilidad al aire establecidas en el apartado 2.3 de las carpinterías de los huecos y lucernarios de la *envolvente térmica*;
 - e) cálculo de los parámetros característicos de los distintos componentes de los *cerramientos* y *particiones interiores* según el apéndice E;
 - f) limitación de la demanda energética:
 - i) comprobación de que cada una de las transmitancias térmicas de los *cerramientos* y *particiones interiores* que conforman la *envolvente térmica* es inferior al valor máximo indicado en la tabla 2.1;
 - ii) cálculo de la media de los distintos parámetros característicos para la zona con baja carga interna y la zona de alta carga interna del edificio según el apartado 3.2.2.1;
 - iii) comprobación de que los parámetros característicos medios de la zona de baja carga interna y la zona de alta carga interna son inferiores a los valores límite de las tablas 2.2, como se describe en el apartado 3.2.2.2;
 - iv) en edificios de vivienda, limitación de la transmitancia térmica de las *particiones interiores* que separan las unidades de uso con las zonas comunes del edificio, según el apartado 2.1;
 - g) control de las condensaciones intersticiales y superficiales según el apartado 3.2.3.

3.2.1.5 Documentación justificativa

- 1 En la memoria del proyecto se justificará el cumplimiento de las condiciones que se establecen en esta Sección mediante las fichas justificativas del cálculo de los parámetros característicos medios y los formularios de conformidad que figuran en el Apéndice H para la zona habitable de baja carga interna y la de alta carga interna del edificio.

3.2.2 Comprobación de la limitación de la demanda energética**3.2.2.1 Parámetros característicos medios**

- 1 Tanto para las zonas de baja carga interna como para la zonas de alta carga interna de los edificios, se calculará el valor de los parámetros característicos de los *cerramientos* y *particiones interiores* como se describe en el apéndice E y se agruparán en las categorías descritas en el apartado 3.1.3.
- 2 Para cada categoría se determinará la media de los parámetros característicos U y F, que se obtendrá ponderando los parámetros correspondientes a cada cerramiento según su fracción de área en relación con el área total de la categoría a la que pertenece.
- 3 Se obtendrán de esta manera, los siguientes valores:
 - a) transmitancia media de cubiertas U_{Cm} , incluyendo en el promedio la transmitancia de los lucernarios U_L y los puentes térmicos integrados en cubierta U_{PC} ;
 - b) transmitancia media de suelos U_{Sm} ;
 - c) transmitancia media de muros de fachada para cada orientación U_{Mm} , incluyendo en el promedio los puentes térmicos integrados en la fachada tales como contorno de huecos U_{PF1} , pilares en fachada U_{PF2} y de cajas de persianas U_{PF3} , u otros;
 - d) transmitancia media de cerramientos en contacto con el terreno U_{Tm} ;
 - e) transmitancia media de huecos de fachadas U_{Hm} para cada orientación;
 - f) factor solar modificado medio de huecos de fachadas F_{Hm} para cada orientación;
 - g) factor solar modificado medio de lucernarios de cubiertas F_{Hm} .
- 4 Las áreas de los cerramientos se considerarán a partir de las dimensiones tomadas desde el interior del edificio.

3.2.2.2 Valores límite de los parámetros característicos medios

- 1 Tanto para las zonas de baja carga interna como para la zonas de alta carga interna de los edificios, los parámetros característicos medios de los *cerramientos* y *particiones interiores* que limitan los *espacios habitables* serán inferiores a los valores límite indicados en las tablas 2.2 en función de la zona climática en la que se encuentre el edificio, de la siguiente manera:
 - a) la transmitancia media de muros de fachada U_{Mm} para cada orientación y la transmitancia media de cerramientos en contacto con el terreno U_{Tm} serán inferiores a la transmitancia límite de muros U_{Mlim} ;
 - b) la transmitancia media de suelos U_{Sm} será inferior a la transmitancia límite de suelos U_{Slim} ;
 - c) la transmitancia media de cubiertas U_{Cm} será inferior a la transmitancia límite de cubiertas U_{Clim} ;
 - d) El factor solar modificado medio de lucernarios F_{Lm} será inferior al factor solar modificado límite de lucernarios F_{Llim} .
 - e) la transmitancia media de huecos U_{Hm} en función del porcentaje de huecos y de la transmitancia media de muros de fachada U_{Mm} será inferior, para cada orientación, a la transmitancia límite de huecos U_{Hlim} ;
 - f) el factor solar modificado medio de huecos F_{Hm} en función del porcentaje de huecos y de la zona del edificio de la que se trate (de baja carga interna o de alta carga interna) será inferior, para cada orientación de fachada, al factor solar modificado límite de huecos F_{Hlim} .
- 2 La figura 3.2 y la tabla 3.1 resumen esta verificación.
- 3 En el caso de que en una determinada fachada el porcentaje de huecos sea superior al 60% de su superficie y suponga un área inferior al 10% del área total de las fachadas del edificio, la transmitancia media de dicha fachada U_F (incluyendo parte opaca y huecos) será inferior a la transmitancia media que resultase si el porcentaje fuera del 60%.



Figura 3.2 Esquema de *envolvente térmica* de un edificio

Tabla 3.1 Síntesis del procedimiento de comparación con los valores límite

Cerramientos y particiones interiores	Componentes		Parámetros característicos	Parámetros característicos medios	Comparación con los valores límites
CUBIERTAS	C ₁	En contacto con el aire	U _{C1}	$U_{Cm} = \frac{\sum A_C \cdot U_C + \sum A_{PC} \cdot U_{PC} + \sum A_L \cdot U_L}{\sum A_C + \sum A_{PC} + \sum A_L}$	U _{Cm} ≤ U _{Clim}
	C ₂	En contacto con un espacio no habitable	U _{C2}		
	P _C	Puente térmico (Contorno de lucernario > 0,5 m ²)	U _{PC}		
	L	Lucernarios	U _L	$F_{Lm} = \frac{\sum A_F \cdot F_L}{\sum A_F}$	F _{Lm} ≤ F _{Llim}
F _L					
FACHADAS	M ₁	Muro en contacto con el aire	U _{M1}	$U_{Mm} = \frac{\sum A_M \cdot U_M + \sum A_{PF} \cdot U_{PF}}{\sum A_M + \sum A_{PF}}$	U _{Mm} ≤ U _{Mlim}
	M ₂	Muro en contacto con espacios no habitables	U _{M2}		
	P _{PF1}	Puente térmico (contorno de huecos > 0,5 m ²)	U _{PF1}		
	P _{PF2}	Puente térmico (pilares en fachada > 0,5 m ²)	U _{PF2}		
	P _{PF3}	Puente térmico (cajas de persiana > 0,5 m ²)	U _{PF3}	$U_{Hm} = \frac{\sum A_H \cdot U_H}{\sum A_H}$	U _{Hm} ≤ U _{Hlim}
	H	Huecos	U _H		
F _H			$F_{Hm} = \frac{\sum A_H \cdot F_H}{\sum A_H}$	F _{Hm} ≤ F _{Hlim}	
SUELOS	S ₁	Apoyados sobre el terreno	U _{S1}	$U_{Sm} = \frac{\sum A_s \cdot U_s}{\sum A_s}$	U _{Sm} ≤ U _{Slim}
	S ₂	En contacto con espacios no habitables	U _{S2}		
	S ₃	En contacto con el aire exterior	U _{S3}		
CERRAMIENTOS EN CONTACTO CON EL TERRENO	T ₁	Muros en contacto con el terreno	U _{T1}	$U_{Tm} = \frac{\sum A_T \cdot U_T}{\sum A_T}$	U _{Tm} ≤ U _{Mlim}
	T ₂	Cubiertas enterradas	U _{T2}		
	T ₃	Suelos a una profundidad mayor de 0,5 m	U _{T3}		

NOTAS: El cálculo se realizará para la zona de baja carga interna y para la zona de alta carga interna de los edificios. La tabla no es exhaustiva en cuanto a los componentes de los *cerramientos y particiones interiores*.

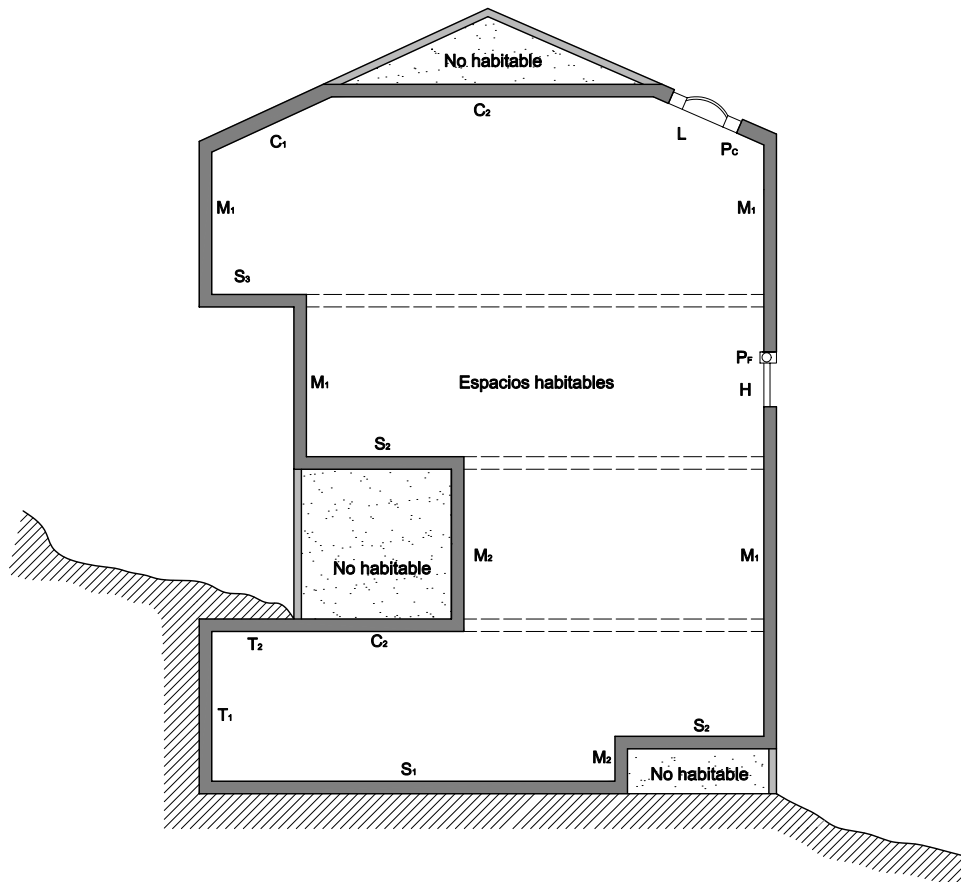
3.2.3 Comprobación de la limitación de condensaciones

3.2.3.1 Condensaciones superficiales

- 1 La comprobación de la limitación de condensaciones superficiales se basa en la comparación del factor de temperatura de la superficie interior f_{Rsi} y el factor de temperatura de la superficie interior mínimo $f_{Rsi,min}$ para las condiciones interiores y exteriores correspondientes al mes de enero y especificadas en el apartado G.1 de esta Sección.
- 2 Para la comprobación de la limitación de condensaciones superficiales en los *cerramientos* y *puentes térmicos* se debe comprobar que el factor de temperatura de la superficie interior es superior al factor de temperatura de la superficie interior mínimo. Este factor se podrá obtener a partir de la tabla 3.2 en función del tipo de espacio, clasificado según el apartado 3.1.2, y la zona climática donde se encuentre el edificio.

Tabla 3.2 Factor de temperatura de la superficie interior mínimo $f_{Rsi,min}$

Categoría del espacio	ZONAS A	ZONAS B	ZONAS C	ZONAS D	ZONAS E
Clase de higrometría 5	0.80	0.80	0.80	0.90	0.90
Clase de higrometría 4	0.66	0.66	0.69	0.75	0.78
Clase de higrometría 3 o inferior a 3	0,50	0.52	0.56	0.61	0.64

- 3 El cumplimiento de los valores de transmitancia máxima de la tabla 2.1 aseguran, para los cerramientos y particiones interiores de los espacios de clase de higrometría 4 o inferior, la verificación de la condición anterior. No obstante, debe comprobarse en los puentes térmicos.
- 4 En caso de disponer de información suficiente, el factor de temperatura de la superficie interior mínimo podrá calcularse mediante el método descrito en el apartado G.2.1.2 bajo las condiciones interiores y exteriores correspondientes al mes de enero de la localidad.
- 5 El cálculo del factor de temperatura superficial correspondiente a cada *cerramiento* o *punte térmico* se realizará según la metodología descrita en el apartado G.2.1.1.
- 6 Estarán exentos de la comprobación aquellas *particiones interiores* que linden con *espacios no habitables* donde se prevea escasa producción de vapor de agua, así como los *cerramientos* y suelos en contacto con el terreno.

3.2.3.2 Condensaciones intersticiales

- 1 El procedimiento para la comprobación de la formación de condensaciones intersticiales se basa en la comparación entre la presión de vapor y la presión de vapor de saturación que existe en cada punto intermedio de un cerramiento formado por diferentes capas, para las condiciones interiores y exteriores correspondientes al mes de enero y especificadas en el apartado G.1 de esta Sección.
- 2 Para comprobar que no se produzcan condensaciones intersticiales se debe verificar que la presión de vapor en la superficie de cada capa es inferior a la presión de vapor de saturación.
- 3 Para cada cerramiento objeto se calculará, según el apartado G.2.2:
 - a) la distribución de temperaturas;
 - b) la distribución de presiones de vapor de saturación para las temperaturas antes calculadas;
 - c) la distribución de presiones de vapor.
- 4 Estarán exentos de la comprobación aquellos *cerramientos* en contacto con el terreno y los *cerramientos* que dispongan de barrera contra el paso de vapor de agua en la parte caliente del cerramiento. Para *particiones interiores* en contacto con *espacios no habitables* en los que se prevea gran producción de humedad, se colocará la barrera de vapor en el lado de dicho *espacio no habitable*.
- 5 En caso de que se produzcan condensaciones intersticiales en una capa distinta a la de aislamiento, se deberá comprobar que la cantidad de agua condensada en cada periodo anual no sea superior a la cantidad de agua evaporada posible en el mismo periodo. Para ello, se repetirá el procedimiento descrito anteriormente, pero para cada mes del año a partir de los datos climáticos del apartado G.1 y se calculará en cada uno de ellos y para cada capa de material, la cantidad de agua condensada o evaporada según el proceso descrito en el apartado 6 de la norma UNE EN ISO 13788:2002.
- 6 Salvo expresa justificación en el proyecto, se considerará nula la cantidad de agua condensada admisible en los materiales aislantes.

3.2.4 Permeabilidad al aire

- 1 Se considerarán válidos los huecos y lucernarios clasificados según la norma UNE EN 12 207:2000 y ensayados según la norma UNE EN 1 026:2000 para las distintas zonas climáticas:
 - a) para las zonas climáticas A y B: huecos y lucernarios de clase 1, clase 2, clase 3, clase 4;
 - b) para las zonas climáticas C, D y E: huecos y lucernarios de clase 2, clase 3, clase 4.

3.3. Opción general

3.3.1 Aplicación de la opción general

3.3.1.1 Objeto

- 1 El objeto de la opción general es cuádruple y consiste en:
 - a) limitar la demanda energética de los edificios de una manera directa, evaluando dicha demanda mediante el método de cálculo especificado en 3.3.2. Esta evaluación se realizará considerando el edificio en dos situaciones:
 - i) como edificio objeto, es decir, el edificio tal cual ha sido proyectado en geometría (forma y tamaño), construcción y operación;
 - ii) como edificio de referencia, que tiene la misma forma y tamaño del edificio objeto; la misma zonificación interior y el mismo uso de cada zona que tiene el edificio objeto; los mismos obstáculos remotos del edificio objeto; y unas calidades constructivas de los componentes de fachada, suelo y cubierta por un lado y unos elementos de sombra por otro que garantizan el cumplimiento de las exigencias de demanda energética, establecidas en el apartado 2.1;
 - b) limitar la presencia de condensaciones en la envolvente térmica, según el apartado 2.2;
 - c) limitar las infiltraciones de aire para las condiciones establecidas en 2.3.

3.3.1.2 Aplicabilidad

- 1 La única limitación para la utilización de la opción general es la derivada del uso en el edificio de soluciones constructivas innovadoras cuyos modelos no puedan ser introducidos en el programa informático que se utilice.
- 2 En el caso de utilizar soluciones constructivas no incluidas en el programa se justificarán en el proyecto las mejoras de ahorro de energía introducidas y que se obtendrán mediante método de simulación o cálculo al uso.

3.3.1.3 Conformidad con la opción

- 1 El procedimiento de aplicación para verificar que un edificio es conforme con la opción general consiste en comprobar que:
 - a) las demandas energéticas de la *envolvente térmica* del edificio objeto para régimen de calefacción y refrigeración son ambas inferiores a las del edificio de referencia. Por régimen de calefacción se entiende, como mínimo, los meses de diciembre a febrero ambos inclusive y por régimen de refrigeración los meses de junio a septiembre, ambos inclusive. Como excepción, se admite que en caso de que para el edificio objeto una de las dos demandas anteriores sea inferior al 10% de la otra, se ignore el cumplimiento de la restricción asociada a la demanda más baja. Además para evitar descompensaciones entre la calidad térmica de diferentes espacios, cada uno de los *cerramientos* y *particiones interiores* de la *envolvente térmica* tendrán una transmitancia no superior a los valores indicados en la tabla 2.1 en función de la zona climática en la que se ubique el edificio.
 - b) la humedad relativa media mensual en la superficie interior sea inferior al 80% para controlar las condensaciones superficiales. Comprobar, además, que la humedad acumulada en cada capa del cerramiento se seca a lo largo de un año, y que la máxima condensación acumulada en un mes no sea mayor que el valor admisible para cada material aislante.
 - c) el cumplimiento de las limitaciones de permeabilidad al aire de las carpinterías de los huecos establecidas en el apartado 2.3.

- d) en el caso de edificios de viviendas, la limitación de la transmitancia térmica de las *particiones interiores* que limitan las unidades de uso con las zonas comunes del edificio según el apartado 2.1.
- 2 Estas comprobaciones se han de realizar mediante programas informáticos que desarrollen el método de cálculo.

3.3.2 Método de cálculo

3.3.2.1 Especificaciones del método de cálculo

- 1 El método de cálculo que se utilice para demostrar el cumplimiento de la opción general se basará en cálculo hora a hora, en régimen transitorio, del comportamiento térmico del edificio, teniendo en cuenta de manera simultánea las solicitaciones exteriores e interiores y considerando los efectos de masa térmica.
- 2 El desarrollo del método de cálculo debe contemplar los aspectos siguientes:
 - a) particularización de las solicitaciones exteriores de radiación solar a las diferentes orientaciones e inclinaciones de los *cerramientos* de la envolvente, teniendo en cuenta las sombras propias del edificio y la presencia de otros edificios u obstáculos que pueden bloquear dicha radiación;
 - b) determinación de las sombras producidas sobre los huecos por obstáculos de fachada tales como voladizos, retranqueos, salientes laterales, etc.;
 - c) valoración de las ganancias y pérdidas por conducción a través de cerramientos opacos y huecos acristalados considerando la radiación absorbida;
 - d) transmisión de la radiación solar a través de las superficies semitransparentes teniendo en cuenta la dependencia con el ángulo de incidencia;
 - e) valoración del efecto de persianas y cortinas exteriores a través de coeficientes correctores del factor solar y de la transmitancia térmica del hueco.
 - f) cálculo de infiltraciones a partir de la permeabilidad de las ventanas;
 - g) comprobación de la limitación de condensaciones superficiales e intersticiales;
 - h) toma en consideración de la ventilación en términos de renovaciones/hora para las diferentes zonas y de acuerdo con unos patrones de variación horarios y estacionales.
 - i) valoración del efecto de las cargas internas, diferenciando sus fracciones radiantes y convectivas y teniendo en cuenta variaciones horarias de la intensidad de las mismas para cada zona térmica;
 - j) valoración de la posibilidad de que los espacios se comporten a temperatura controlada o en oscilación libre (durante los periodos en los que la temperatura de éstos se sitúe espontáneamente entre los valores de consigna y durante los periodos sin ocupación);
 - k) acoplamiento térmico entre zonas adyacentes del edificio que se encuentren a diferente nivel térmico.

3.3.2.2 Descripción del edificio necesaria para la utilización del método de cálculo

- 1 Para el uso de la opción general se debe disponer de los datos que se detallan a continuación.
- 2 Para la definición geométrica será necesario especificar los siguientes datos o parámetros:
 - a) situación, forma, dimensiones de los lados, orientación e inclinación de todos los cerramientos de *espacios habitables y no habitables*. De igual manera se precisará si están en contacto con aire o con el terreno;
 - b) longitud de los puentes térmicos, tanto de los integrados en las fachadas como de los lineales procedentes de encuentros entre *cerramientos*;
 - c) para cada cerramiento la situación, forma y las dimensiones de los huecos (puertas, ventanas, lucernarios y claraboyas) contenidos en el mismo;
 - d) para cada hueco la situación, forma y las dimensiones de los obstáculos de fachada, incluyendo retranqueos, voladizos, toldos, salientes laterales y cualquier otro elemento de control solar exterior al hueco;
 - e) para las persianas y cortinas exteriores no se definirá su geometría sino que se incluirán coeficientes correctores de los parámetros de caracterización del hueco;
 - f) La situación, forma y dimensiones de aquellos obstáculos remotos que puedan arrojar sombra sobre los *cerramientos* exteriores del edificio.
- 3 Para la definición constructiva se precisarán para cada tipo de cerramiento los datos siguientes:
 - a) Parte opaca de los *cerramientos*:

- i) espesor y propiedades de cada una de las capas (conductividad térmica, densidad, calor específico y factor de resistencia a la difusión del vapor de agua);
 - ii) absorptividad de las superficies exteriores frente a la radiación solar en caso de que el cerramiento esté en contacto con el aire exterior;
 - iii) factor de temperatura de la superficie interior en caso de que se trate de cerramientos sin capa aislante.
- b) Puentes térmicos:
- i) transmitancia térmica lineal
- c) Huecos y lucernarios:
- i) transmitancia del acristalamiento y del marco;
 - ii) factor solar del acristalamiento;
 - iii) absorptividad del marco;
 - iv) corrector del factor solar y corrector de la transmitancia para persianas o cortinas exteriores;
 - v) permeabilidad al aire de las carpinterías de los huecos para una sobrepresión de 100 Pa. (Para las puertas se proporcionará siempre un valor por defecto igual a $60 \text{ m}^3/\text{hm}^2$).
- 4 Se especificará para cada espacio si se trata de un *espacio habitable* o *no habitable*, indicando para estos últimos, si son de baja carga interna o alta carga interna.
- 5 Se indicarán para cada espacio la categoría del mismo en función de la clase de higrometría o, en caso de que se pueda justificar, la temperatura y la humedad relativa media mensual de dicho espacio para todos los meses del año.

3.3.2.3 Programa informático de referencia

- 1 El método de cálculo de la opción general se formaliza a través de un programa informático oficial o de referencia que realiza de manera automática los aspectos mencionados en el apartado anterior, previa entrada de los datos necesarios.
- 2 La versión oficial de este programa se denomina Limitación de la Demanda Energética, LIDER, y tiene la consideración de Documento Reconocido del CTE, estando disponible al público para su libre utilización.

3.3.2.4 Métodos alternativos de cálculo

- 1 Para la verificación de la opción general se podrán utilizar otros programas de ordenador alternativos basados en el método de cálculo y que sean Documentos Reconocidos del CTE.
- 2 Con el fin de que cualquier programa informático que desarrolle el método de cálculo pueda ser aceptado como procedimiento válido para cumplimentar la opción general, éste debe ser validado con el procedimiento que se establezca para su reconocimiento.

4 Productos de construcción

4.1 Características exigibles a los productos

- 1 Los edificios se caracterizan térmicamente a través de las propiedades higrotérmicas de los productos de construcción que componen su envolvente térmica.
- 2 Se distinguen los productos para los muros y la parte ciega de las cubiertas, de los productos para los huecos y lucernarios.
- 3 Los productos para los muros y la parte ciega de las cubiertas se definen mediante las siguientes propiedades higrométricas:
 - a) la conductividad térmica λ (W/mK);
 - b) el factor de resistencia a la difusión del vapor de agua μ .
- 4 En su caso, además se podrán definir las siguientes propiedades:
 - a) la densidad ρ (kg/m^3);
 - b) el calor específico c_p (J/kg.K).

- 5 Los productos para huecos y lucernarios se caracterizan mediante los siguientes parámetros:
 - a) Parte semitransparente del hueco por:
 - i) la transmitancia térmica U (W/m^2K);
 - ii) el factor solar, g_L .
 - b) Marcos de huecos (puertas y ventanas) y lucernarios por:
 - i) la transmitancia térmica U (W/m^2K);
 - ii) la absortividad α .
- 6 Los valores de diseño de las propiedades citadas se obtendrán de valores declarados para cada producto, según marcado CE, o de Documentos Reconocidos para cada tipo de producto.
- 7 En el pliego de condiciones del proyecto debe expresarse las características higrotérmicas de los productos utilizados en los *cerramientos* y *particiones interiores* que componen la envolvente térmica del edificio. Si éstos están recogidos de Documentos Reconocidos, se podrán tomar los datos allí incluidos por defecto. Si no están incluidos, en la memoria deben incluirse los cálculos justificativos de dichos valores y consignarse éstos en el pliego.
- 8 En todos los casos se utilizarán valores térmicos de diseño, los cuales se pueden calcular a partir de los valores térmicos declarados según la norma UNE EN ISO 10 456:2001. En general y salvo justificación los valores de diseño serán los definidos para una temperatura de 10 °C y un contenido de humedad correspondiente al equilibrio con un ambiente a 23 °C y 50 % de humedad relativa.

4.2 Características exigibles a los *cerramientos* y *particiones interiores* de la envolvente térmica

- 1 Las características exigibles a los *cerramientos* y *particiones interiores* son las expresadas mediante los parámetros característicos de acuerdo con lo indicado en el apartado 2 de este Documento Básico.
- 2 El cálculo de estos parámetros deberá figurar en la memoria del proyecto. En el pliego de condiciones del proyecto se consignarán los valores y características exigibles a los *cerramientos* y *particiones interiores*.

4.3 Control de recepción en obra de productos

- 1 En el pliego de condiciones del proyecto se indicarán las condiciones particulares de control para la recepción de los productos que forman los *cerramientos* y *particiones interiores* de la envolvente térmica, incluyendo los ensayos necesarios para comprobar que los mismos reúnen las características exigidas en los apartados anteriores.
- 2 Debe comprobarse que los productos recibidos:
 - a) corresponden a los especificados en el pliego de condiciones del proyecto;
 - b) disponen de la documentación exigida;
 - c) están caracterizados por las propiedades exigidas;
 - d) han sido ensayados, cuando así se establezca en el pliego de condiciones o lo determine el director de la ejecución de la obra con el visto bueno del director de obra, con la frecuencia establecida.
- 3 En el control se seguirán los criterios indicados en el artículo 7.2 de la Parte I del CTE.

5 Construcción

- 1 En el proyecto se definirán y justificarán las características técnicas mínimas que deben reunir los productos, así como las condiciones de ejecución de cada unidad de obra, con las verificaciones y controles especificados para comprobar su conformidad con lo indicado en dicho proyecto, según lo indicado en el artículo 6 de la Parte I del CTE.

5.1 Ejecución

- 1 Las obras de construcción del edificio se ejecutarán con sujeción al proyecto, a la legislación aplicable, a las normas de la buena práctica constructiva y a las instrucciones del director de obra y del director de la ejecución de la obra, conforme a lo indicado en el artículo 7 de la Parte I

del CTE. En el pliego de condiciones del proyecto se indicarán las condiciones particulares de ejecución de los *cerramientos* y *particiones interiores* de la *envolvente térmica*.

5.2 Control de la ejecución de la obra

- 1 El control de la ejecución de las obras se realizará de acuerdo con las especificaciones del proyecto, sus anexos y modificaciones autorizados por el director de obra y las instrucciones del director de la ejecución de la obra, conforme a lo indicado en el artículo 7.3 de la Parte I del CTE y demás normativa vigente de aplicación.
- 2 Se comprobará que la ejecución de la obra se realiza de acuerdo con los controles y con la frecuencia de los mismos establecida en el pliego de condiciones del proyecto.
- 3 Cualquier modificación que pueda introducirse durante la ejecución de la obra quedará en la documentación de la obra ejecutada sin que en ningún caso dejen de cumplirse las condiciones mínimas señaladas en este Documento Básico.

5.2.1 Cerramientos y *particiones interiores* de la *envolvente térmica*

- 1 Se prestará especial cuidado en la ejecución de los puentes térmicos integrados en los *cerramientos* tales como pilares, contornos de huecos y cajas de persiana, atendiéndose a los detalles constructivos correspondientes.
- 2 Se controlará que la puesta en obra de los aislantes térmicos se ajusta a lo indicado en el proyecto, en cuanto a su colocación, posición, dimensiones y tratamiento de puntos singulares.
- 3 Se prestará especial cuidado en la ejecución de los puentes térmicos tales como frentes de forjado y encuentro entre *cerramientos*, atendiéndose a los detalles constructivos correspondientes.

5.2.2 Condensaciones

- 1 Si es necesario la interposición de una barrera de vapor, ésta se colocará en la cara caliente del cerramiento y se controlará que durante su ejecución no se produzcan roturas o deterioros en la misma.

5.2.3 Permeabilidad al aire

- 1 Se comprobará que la fijación de los cercos de las carpinterías que forman los huecos (puertas y ventanas) y lucernarios, se realiza de tal manera que quede garantizada la estanquidad a la permeabilidad del aire especificada según la zonificación climática que corresponda.

5.3 Control de la obra terminada

- 1 En el control de la obra terminada se seguirán los criterios indicados en el artículo 7.4 de la Parte I del CTE.
- 2 En esta Sección del Documento Básico no se prescriben pruebas finales.

Apéndice A Terminología

Absortividad: Fracción de la radiación solar incidente a una superficie que es absorbida por la misma. La absortividad va de 0,0 (0%) hasta 1,0 (100%).

Bienestar térmico: Condiciones interiores de temperatura, humedad y velocidad del aire establecidas reglamentariamente que se considera que producen una sensación de bienestar adecuada y suficiente a sus ocupantes.

Cerramiento: Elemento constructivo del edificio que lo separa del exterior, ya sea aire, terreno u otros edificios.

Componentes del edificio: Se entienden por componentes del edificio los que aparecen en su *envolvente edificatoria*: *cerramientos*, *huecos* y *puentes térmicos*.

Condiciones higrotérmicas: Son las condiciones de temperatura seca y humedad relativa que prevalecen en los ambientes exterior e interior para el cálculo de las condensaciones intersticiales.

Demanda energética: Es la energía necesaria para mantener en el interior del edificio unas condiciones de confort definidas reglamentariamente en función del uso del edificio y de la zona climática en la que se ubique. Se compone de la demanda energética de calefacción, correspondientes a los meses de la temporada de calefacción y de refrigeración respectivamente.

Edificio de referencia: Edificio obtenido a partir del edificio objeto, cuya demanda energética debe ser mayor, tanto en régimen de calefacción como de refrigeración, que la del edificio objeto. Se obtiene a partir del edificio objeto sustituyendo los *cerramientos* por otros que cumplen los requisitos de la opción simplificada.

Edificio objeto: Edificio del que se quiere verificar el cumplimiento de la reglamentación.

Emisividad: Capacidad relativa de una superficie para radiar calor. Los factores de emisividad van de 0,0 (0%) hasta 1,0 (100%).

Envolvente edificatoria: Se compone de todos los *cerramientos* del edificio.

Envolvente térmica: Se compone de los *cerramientos* del edificio que separan los recintos *habitables* del ambiente exterior y las *particiones interiores* que separan los *recintos habitables* de los *no habitables* que a su vez estén en contacto con el ambiente exterior.

Espacio habitable: Espacio formado por uno o varios *recintos habitables* contiguos con el mismo uso y condiciones térmicas equivalentes agrupados a efectos de cálculo de demanda energética.

Espacio habitable de baja carga interna: Espacio donde se disipa poco calor. Comprende principalmente los recintos destinados a residir en ellos, con carácter eventual o permanente. En esta categoría se incluyen todos los espacios de edificios de viviendas y aquellas zonas o espacios de edificios asimilables a éstos en uso y dimensión, tales como habitaciones de hotel, habitaciones de hospitales y salas de estar, así como sus zonas de circulación vinculadas.

En el caso de espacios no destinados a viviendas, el proyectista estimará si el calor disipado por las fuentes internas en el interior del espacio se puede asimilar a la que se podría producir si fuera un espacio de vivienda, por ejemplo, una pequeña sala de estar de una residencia de ancianos podría tener las mismas fuentes internas que un salón de una vivienda.

Espacio no habitable: Espacio formado por uno o varios *recintos no habitables* contiguos con el mismo uso y condiciones térmicas equivalentes agrupados a efectos de cálculo de demanda energética.

Exceso de humedad interior: Cociente entre la cantidad media de producción de humedad producida en el interior de un espacio (kg/h) y el producto de la tasa de renovación de aire por el volumen del mismo (m³/h). El exceso de humedad interior se expresa en kg/m³.

Lucernario: Cualquier hueco situado en una cubierta, por tanto su inclinación será menor de 60° respecto a la horizontal.

Factor de sombra: Es la fracción de la radiación incidente en un hueco que no es bloqueada por la presencia de obstáculos de fachada tales como retranqueos, voladizos, toldos, salientes laterales u otros.

Factor de temperatura de la superficie interior: Es el cociente entre la diferencia de temperatura superficial interior y la del ambiente exterior y la diferencia de temperatura del ambiente interior y exterior.

Factor solar: Es el cociente entre la radiación solar a incidencia normal que se introduce en el edificio a través del acristalamiento y la que se introduciría si el acristalamiento se sustituyese por un hueco perfectamente transparente.

Factor solar modificado: Producto del factor solar por el factor de sombra.

Grados-día: Grados-día de un período determinado de tiempo es la suma, para todos los días de ese período de tiempo, de la diferencia entre una temperatura fija, o base de los grados-día, y la temperatura media del día, cuando esa temperatura media diaria sea inferior a la temperatura base.

Hueco: Es cualquier elemento semitransparente de la *envolvente del edificio*. Comprende las ventanas y puertas acristaladas.

Humedad relativa: Es la fracción de la presión de saturación que representa la presión parcial del vapor de agua en el espacio o ambiente exterior en estudio. Se tiene en cuenta en el cálculo de las condensaciones, superficiales e intersticiales en los cerramientos.

Invernadero adosado: Recinto no acondicionado formado por un cerramiento exterior con un porcentaje alto de superficie acristalada que se coloca adyacente a las fachadas de un edificio. El elemento de fachada que actúa de separación entre el invernadero y las zonas interiores del edificio puede incluir también acristalamientos. Es posible la existencia de una circulación de aire generalmente forzada a través de dicho recinto, bien en forma de recirculación del aire interior o de precalentamiento de aire exterior que se usa para ventilación. A esta misma categoría pertenecen las galerías y los balcones acristalados.

Material: Parte de un producto si considerar su modo de entrega, forma y dimensiones, sin ningún revestimiento o recubrimiento.

Muro parietodinámico: *Cerramiento* que aprovecha la energía solar para el precalentamiento del aire exterior de ventilación. Generalmente está formado por una hoja interior de fábrica, una cámara de aire y una hoja exterior acristalada o metálica que absorbe la radiación solar. La circulación del aire puede ser natural (termosifón) o forzada.

Muro Trombe: *Cerramiento* que aprovecha la energía solar para el calentamiento por recirculación del aire interior del edificio. Generalmente está formado por una hoja interior de fábrica, una cámara de aire y un acristalamiento exterior. La circulación del aire puede ser natural (termosifón) o forzada. También se denomina muro solar ventilado.

Parámetro característico: Los parámetros característicos son las magnitudes que se suministran como datos de entrada a los procedimientos de cumplimentación, tanto el simplificado como el general.

Partición interior: Elemento constructivo del edificio que divide su interior en recintos independientes. Pueden ser verticales u horizontales (suelos y techos).

Permeabilidad al aire: Es la propiedad de una ventana o puerta de dejar pasar el aire cuando se encuentra sometida a una presión diferencial. La permeabilidad al aire se caracteriza por la capacidad de paso del aire, expresada en m³/h, en función de la diferencia de presiones.

Permeabilidad al vapor de agua: Es la cantidad de vapor que pasa a través de la unidad de superficie de material de espesor unidad cuando la diferencia de presión de vapor entre sus caras es la unidad.

Porcentaje de huecos: Fracción del área total de la fachada ocupada por los huecos de la misma, expresada en porcentaje.

Producto: Forma final de un material listo para su uso, de forma y dimensiones dadas y que incluye cualquier recubrimiento o revestimiento.

Puente térmico: Se consideran puentes térmicos las zonas de la envolvente del edificio en las que se evidencia una variación de la uniformidad de la construcción, ya sea por un cambio del espesor del cerramiento, de los materiales empleados, por penetración de elementos constructivos con diferente conductividad, etc., lo que conlleva necesariamente una minoración de la resistencia térmica respecto al resto de los cerramientos. Los puentes térmicos son partes sensibles de los edificios donde aumenta la posibilidad de producción de condensaciones superficiales, en la situación de invierno o épocas frías.

Los puentes térmicos más comunes en la edificación, que se tendrán en cuenta en el análisis, se clasifican en:

- a) puentes térmicos integrados en los *cerramientos*:
 - i) pilares integrados en los *cerramientos* de las fachadas;
 - ii) contorno de huecos y lucernarios;
 - iii) cajas de persianas;
 - iv) otros puentes térmicos integrados;
- b) puentes térmicos formados por encuentro de *cerramientos*:
 - i) frentes de forjado en las fachadas;
 - ii) uniones de cubiertas con fachadas;
 - cubiertas con pretil;
 - cubiertas sin pretil;
 - iii) uniones de fachadas con *cerramientos* en contacto con el terreno;
 - unión de fachada con losa o solera;
 - unión de fachada con muro enterrado o pantalla;
 - iv) esquinas o encuentros de fachadas, dependiendo de la posición del ambiente exterior respecto se subdividen en:
 - esquinas entrantes;
 - esquinas salientes;
- c) encuentros de voladizos con fachadas;
- d) encuentros de tabiquería interior con fachadas.

Recinto habitable: Recinto interior destinado al uso de personas cuya densidad de ocupación y tiempo de estancia exigen unas condiciones acústicas, térmicas y de salubridad adecuadas. Se consideran recintos habitables los siguientes:

- a) habitaciones y estancias (dormitorios, comedores, bibliotecas, salones, etc.) en edificios residenciales;
- b) aulas, bibliotecas, despachos, en edificios de uso docente;
- c) quirófanos, habitaciones, salas de espera, en edificios de uso sanitario;
- d) oficinas, despachos; salas de reunión, en edificios de uso administrativo;
- e) cocinas, baños, aseos, pasillos y distribuidores, en edificios de cualquier uso;
- f) zonas comunes de circulación en el interior de los edificios;
- g) cualquier otro con un uso asimilable a los anteriores.

Recinto no habitable: Recinto interior no destinado al uso permanente de personas o cuya ocupación, por ser ocasional o excepcional y por ser bajo el tiempo de estancia, sólo exige unas condiciones de salubridad adecuadas. En esta categoría se incluyen explícitamente como no habitables los garajes, trasteros, las cámaras técnicas y desvanes no acondicionados, y sus zonas comunes.

Régimen de invierno: Condiciones de uso del edificio que prevalecen durante la temporada de calefacción.

Régimen de verano: Condiciones de uso del edificio que prevalecen durante la temporada de refrigeración.

Severidad climática: La severidad climática de una localidad es el cociente entre la demanda energética de un edificio cualquiera en dicha localidad y la correspondiente al mismo edificio en una localidad de referencia. En la presente reglamentación se ha tomado Madrid como localidad de referencia, siendo, por tanto, su severidad climática la unidad. Se define una severidad climática para verano y una para invierno.

Temporada de calefacción: En la presente Sección se extiende, como mínimo, de diciembre a febrero.

Temporada de refrigeración: En la presente Sección se extiende de junio a septiembre.

Transmitancia térmica: Es el flujo de calor, en régimen estacionario, dividido por el área y por la diferencia de temperaturas de los medios situados a cada lado del elemento que se considera.

Unidad de uso: Edificio o parte de él destinada a un uso específico, en la que sus usuarios están vinculados entre sí bien por pertenecer a una misma unidad familiar, empresa, corporación; o bien por formar parte de un grupo o colectivo que realiza la misma actividad. Se consideran unidades de uso diferentes entre otras, las siguientes:

En edificios de vivienda, cada una de las viviendas.

En hospitales, hoteles, residencias, etc., cada habitación incluidos sus anexos.

En edificios docentes, cada aula, laboratorio, etc.

Zona climática: En esta Sección se definen 12 zonas climáticas en función de las severidades climáticas de invierno (A, B, C, D, E) y verano (1, 2, 3, 4) de la localidad en cuestión. Se excluyen las combinaciones imposibles para la climatología española.

Apéndice B Notaciones y unidades

α	Absortividad, adimensional
β	Angulo de inclinación de lamas horizontales, grados sexagesimales
φ	Humedad relativa, en %
φ_e	Humedad relativa exterior, en %
φ_i	Humedad relativa interior, en %
θ_n	Temperatura en la capa n, en °C
θ_e	Temperatura exterior, en °C
θ_i	Temperatura interior, en °C
θ_{si}	Temperatura superficial interior, en °C
$\theta_{si,min}$	Temperatura superficial interior mínima aceptable, en °C
θ_{se}	Temperatura superficial exterior, en °C
λ	Conductividad térmica, en W/m.K
ρ	Densidad, en Kg/m ³
μ	Factor de resistencia a la difusión del vapor de agua, adimensional
σ	Angulo de orientación de lamas verticales, grados sexagesimales
τ	Transmitancia de tejido en toldos, adimensional
c_p	Calor específico, en J/Kg.K
A	Área de la solera o losa, m ²
D	Ancho de banda de aislamiento, en m
G	Ritmo de producción de la humedad interior, en kg/h
Δv	Exceso de humedad interior $v_i - v_e$, en kg/m ³
Δp	Exceso de presión de vapor interior $P_i - P_e$, en Pa
n	Tasa de renovación de aire, en h ⁻¹
R_v	Constante de gas para el agua = 462 Pa m ³ / (K kg)
T	Temperatura en K
f_{Rsi}	Factor de temperatura de la superficie interior, adimensional
$f_{Rsi,min}$	Factor de temperatura de la superficie interior mínimo, adimensional
F	Factor solar modificado
F_S	Factor de sombra, adimensional
F_H	Factor solar modificado de huecos
F_L	Factor solar modificado de lucernarios
F_{Hlim}	Factor solar modificado límite de huecos
F_{Llim}	Factor solar modificado límite de lucernarios
F_{Hm}	Factor solar modificado medio de huecos
F_{Lm}	Factor solar modificado medio de lucernarios
FM	Fracción de marco
g_{\perp}	Factor solar de la parte transparente de un hueco, para radiación solar a incidencia normal, adimensional
P	Presión de vapor del aire, en Pa
P_e	Presión de vapor del aire exterior, en Pa
P_i	Presión de vapor del aire interior, en Pa
P_n	Presión de vapor del aire en la capa n, en Pa
P_{sat}	Presión de vapor de saturación, en Pa
R_n	Resistencia térmica de la capa n de un cerramiento, en m ² K/ W
R_m	Resistencia térmica del muro enterrado, en m ² K/ W
R_a	Resistencia térmica del aislante en soleras o losas, en m ² K/ W

R_{se}	Resistencia térmica superficial exterior, en $m^2 K/ W$
R_{si}	Resistencia térmica superficial interior, en $m^2 K/ W$
R_u	Resistencia térmica para espacios no habitables, en $m^2 K/ W$
R_T	Resistencia térmica total, en $m^2 K/ W$
R_g	Resistencia térmica de una cavidad de aire sin ventilar, en $m^2 K/ W$
S_{dn}	Espesor equivalente de la capa n de un cerramiento, en m
U	Transmitancia térmica, en $W/m^2 \cdot ^\circ K$
U_M	Transmitancia térmica de muros, en $W/m^2 \cdot ^\circ K$
U_{Mlim}	Transmitancia térmica límite de muros, en $W/m^2 \cdot ^\circ K$
U_{Mm}	Transmitancia térmica media de muros, en $W/m^2 \cdot ^\circ K$
U_C	Transmitancia térmica de cubiertas, en $W/m^2 \cdot ^\circ K$
U_{Clim}	Transmitancia térmica límite de cubiertas, en $W/m^2 \cdot ^\circ K$
U_{Cm}	Transmitancia térmica media de cubiertas, en $W/m^2 \cdot ^\circ K$
U_L	Transmitancia térmica de lucernarios, en $W/m^2 \cdot ^\circ K$
U_F	Transmitancia térmica de fachadas con un porcentaje de huecos $>60\%$, en $W/m^2 \cdot ^\circ K$
U_H	Transmitancia térmica de huecos, en $W/m^2 \cdot ^\circ K$
U_{Hlim}	Transmitancia térmica límite de huecos, en $W/m^2 \cdot ^\circ K$
U_{Hm}	Transmitancia térmica media de huecos, en $W/m^2 \cdot ^\circ K$
$U_{H,v}$	Transmitancia térmica de la parte acristalada del hueco, en $W/m^2 \cdot ^\circ K$
$U_{H,m}$	Transmitancia térmica del marco del hueco, en $W/m^2 \cdot ^\circ K$
U_T	Transmitancia térmica de cerramientos en contacto con el terreno, en $W/m^2 \cdot ^\circ K$
U_{Tm}	Transmitancia térmica media de cerramientos en contacto con el terreno, en $W/m^2 \cdot ^\circ K$
U_S	Transmitancia térmica de suelos, en $W/m^2 \cdot ^\circ K$
U_{Slim}	Transmitancia térmica límite de suelos, en $W/m^2 \cdot ^\circ K$
U_{Sm}	Transmitancia térmica media de suelos, en $W/m^2 \cdot ^\circ K$
U_f	Transmitancia térmica de cerramientos en contacto con la cámara de aire, en $W/m^2 \cdot ^\circ K$
U_P	Transmitancia térmica de <i>particiones interiores</i> , en $W/m^2 \cdot ^\circ K$
u	Coefficiente de transmisión térmica lineal para soleras y losas, en $W/m^2 \cdot ^\circ K$
e	Espesor de una capa, en m
ϵ	Emisividad de una superficie, adimensional
E	Factor de emisividad entre las superficies, adimensional
h_a	Coefficiente de conducción convección, en $W/m^2 \cdot ^\circ K$
h_{ro}	Coefficiente de radiación para una superficie negra, en $W/m^2 \cdot ^\circ K$

Apéndice C Normas de referencia

Normas de cálculo

UNE EN ISO 10 211-1:1995 “Puentes térmicos en edificación. Flujos de calor y temperaturas superficiales. Parte 1: Métodos generales de cálculo”

UNE EN ISO 10 211-2: 2002 “Puentes térmicos en edificación. Flujos de calor y temperaturas superficiales. Parte 2: Puentes térmicos lineales”

UNE EN ISO 6 946: 1997 “Elementos y componentes de edificación. Resistencia y transmitancia térmica. Método de cálculo”

UNE EN ISO 13 370 : 1999 “Prestaciones térmicas de edificios. Transmisión de calor por el terreno. Métodos de cálculo”

EN ISO 13 788:2001 “Características higrotérmicas de los elementos y componentes de la edificación. Temperatura superficial interior para evitar la humedad superficial crítica y la condensación intersticial. Métodos de cálculo”

UNE EN 673:1998 “Vidrio en la construcción. Determinación del coeficiente de transmisión térmica, U. Método de cálculo.”

UNE EN 673/A1: 2001

UNE EN 673/A2: 2003

UNE EN ISO 10 077-1: 2001 “Características térmicas de ventanas, puertas y contraventanas. Cálculo del coeficiente de transmisión térmica. Parte 1: Método simplificado”

UNE EN 410:1998 “Vidrio para la edificación. Determinación de las características luminosas y solares de los acristalamientos”

Normas de producto

UNE EN ISO 10456: 2001 “Materiales y productos para la edificación. Procedimientos para la determinación de los valores térmicos declarados y de diseño”

Normas de ensayo

UNE EN 1 026: 2000 “Ventanas y puertas. Permeabilidad al aire. Método de ensayo”

UNE EN 12 207: 2000 “Puertas y ventanas. Permeabilidad al aire. Clasificación”

Apéndice D Zonas climáticas

D.1 Determinación de la zona climática a partir de valores tabulados

- 1 La zona climática de cualquier localidad en la que se ubiquen los edificios se obtiene de la tabla D.1 en función de la diferencia de altura que exista entre dicha localidad y la altura de referencia de la capital de su provincia. Si la diferencia de altura fuese menor de 200 m o la localidad se encontrase a una altura inferior que la de referencia, se tomará, para dicha localidad, la misma zona climática que la que corresponde a la capital de provincia.

Tabla D.1.- Zonas climáticas

Capital de provincia	Capital	Altura de referencia (m)	Desnivel entre la localidad y la capital de su provincia (m)				
			≥200 <400	≥400 <600	≥600 <800	≥800 <1000	≥1000
Albacete	D3	677	D2	E1	E1	E1	E1
Alicante	B4	7	C3	C1	D1	D1	E1
Almería	A4	0	B3	B3	C1	C1	D1
Ávila	E1	1054	E1	E1	E1	E1	E1
Badajoz	C4	168	C3	D1	D1	E1	E1
Barcelona	C2	1	C1	D1	D1	E1	E1
Bilbao	C1	214	D1	D1	E1	E1	E1
Burgos	E1	861	E1	E1	E1	E1	E1
Cáceres	C4	385	D3	D1	E1	E1	E1
Cádiz	A3	0	B3	B3	C1	C1	D1
Castellón de la Plana	B3	18	C2	C1	D1	D1	E1
Ceuta	B3	0	B3	C1	C1	D1	D1
Ciudad real	D3	630	D2	E1	E1	E1	E1
Córdoba	B4	113	C3	C2	D1	D1	E1
Coruña (a)	C1	0	C1	D1	D1	E1	E1
Cuenca	D2	975	E1	E1	E1	E1	E1
Donostia-San Sebastián	C1	5	D1	D1	E1	E1	E1
Girona	C2	143	D1	D1	E1	E1	E1
Granada	C3	754	D2	D1	E1	E1	E1
Guadalajara	D3	708	D1	E1	E1	E1	E1
Huelva	B4	50	B3	C1	C1	D1	D1
Huesca	D2	432	E1	E1	E1	E1	E1
Jaén	C4	436	C3	D2	D1	E1	E1
León	E1	346	E1	E1	E1	E1	E1
Lleida	D3	131	D2	E1	E1	E1	E1
Logroño	D2	379	D1	E1	E1	E1	E1
Lugo	D1	412	E1	E1	E1	E1	E1
Madrid	D3	589	D1	E1	E1	E1	E1
Málaga	A3	0	B3	C1	C1	D1	D1
Melilla	A3	130	B3	B3	C1	C1	D1
Murcia	B3	25	C2	C1	D1	D1	E1
Ourense	C2	327	D1	E1	E1	E1	E1
Oviedo	C1	214	D1	D1	E1	E1	E1
Palencia	D1	722	E1	E1	E1	E1	E1
Palma de Mallorca	B3	1	B3	C1	C1	D1	D1
Palmas de Gran Canaria (las)	A3	114	A3	A3	A3	B3	B3
Pamplona	D1	456	E1	E1	E1	E1	E1
Pontevedra	C1	77	C1	D1	D1	E1	E1
Salamanca	D2	770	E1	E1	E1	E1	E1
Santa Cruz de Tenerife	A3	0	A3	A3	A3	B3	B3
Santander	C1	1	C1	D1	D1	E1	E1
Segovia	D2	1013	E1	E1	E1	E1	E1
Sevilla	B4	9	B3	C2	C1	D1	E1
Soria	E1	984	E1	E1	E1	E1	E1
Tarragona	B3	1	C2	C1	D1	D1	E1
Teruel	D2	995	E1	E1	E1	E1	E1
Toledo	C4	445	D3	D2	E1	E1	E1
Valencia	B3	8	C2	C1	D1	D1	E1
Valladolid	D2	704	E1	E1	E1	E1	E1
Vitoria-Gasteiz	D1	512	E1	E1	E1	E1	E1
Zamora	D2	617	E1	E1	E1	E1	E1
Zaragoza	D3	207	D2	E1	E1	E1	E1

D.2 Determinación de la zona climática a partir de registros climáticos

- 1 La determinación de zonas climáticas, para localidades que dispongan de registros climáticos contrastados, se obtendrá a partir del cálculo de las severidades climáticas de invierno y de verano para dichas localidades.
- 2 Una vez obtenidas las dos severidades climáticas, la zona climática se determinará localizando los dos intervalos correspondientes en los que se encuentran dichas severidades, de acuerdo con la figura D.1.

- 3 La severidad climática combina los *grados-día* y la radiación solar de la localidad, de forma que se puede demostrar que cuando dos localidades tienen la misma severidad climática de invierno (SCI) la demanda energética de calefacción de un mismo edificio situado en ambas localidades es sensiblemente igual. Lo mismo es aplicable para la severidad climática de verano (SCV).
- 4 Para invierno se definen cinco divisiones distintas correspondientes a los siguientes intervalos de valores:

Tabla D.2a - Severidad climática de invierno

A	B	C	D	E
SCI ≤ 0,3	0,3 < SCI ≤ 0,6	0,6 < SCI ≤ 0,95	0,95 < SCI ≤ 1,3	SCI > 1,3

- 5 Para verano se definen 4 divisiones distintas correspondientes a los siguientes intervalos de valores:

Tabla D.2b - Severidad climática de verano

1	2	3	4
SCV ≤ 0,6	0,6 < SCV ≤ 0,9	0,9 < SCV ≤ 1,25	SCV > 1,25

- 6 Combinando las 5 divisiones de invierno con las 4 de verano se obtendrían 20 zonas distintas, de las cuales se han retenido únicamente las 12 en las cuales se ubican las localidades españolas.
- 7 Las 12 zonas retenidas se identifican mediante una letra, correspondiente a la división de invierno, y un número, correspondiente a la división de verano, como se muestra en la figura D.1.

SC (verano)	A4	B4	C4		E1
	A3	B3	C3	D3	
			C2	D2	
			C1	D1	
SC (invierno)					

Figura D1. Zonas climáticas

- 8 Para las zonas A1 y A2 se considerarán a todos los efectos, las mismas exigencias correspondientes a la zona climática A3.
- 9 Para las zonas B1 y B2 se considerarán a todos los efectos, las mismas exigencias correspondientes a la zona climática B3.
- 10 Para las zonas E2, E3, E4 se considerarán a todos los efectos, las mismas exigencias correspondientes a la zona climática E1.

D.2.1 Cálculo de las severidades climáticas

D.2.1.1 Severidad climática de Invierno (SCI)

- 1 En función de la disponibilidad de datos climáticos existen dos correlaciones alternativas:
 - a) correlación1: a partir de los grados-día de invierno, y de la radiación global acumulada.

$$SCI = a \cdot Rad + b \cdot GD + c \cdot Rad \cdot GD + d \cdot (Rad)^2 + e \cdot (GD)^2 + f \quad (D.1)$$

siendo

GD la media de los grados-día de invierno en base 20 para los meses de enero, febrero, y diciembre. Para cada mes están calculados en base horaria, y posteriormente divididos por 24;

Rad la media de la radiación global acumulada para los meses de enero, febrero, y diciembre [kW h / m²].

a	b	c	d	e	f
-8,35 · 10 ⁻³	3,72 · 10 ⁻³	-8,62 · 10 ⁻⁶	4,88 · 10 ⁻⁵	7,15 · 10 ⁻⁷	-6,81 · 10 ⁻²

- b) correlación 2: a partir de los grados-día de invierno, y del ratio entre número de horas de sol y número de horas de sol máximas.

$$SCI = a \cdot GD + b \cdot n/N + c \cdot (GD)^2 + d \cdot (n/N)^2 + e \quad (D.2)$$

siendo

GD la media de los grados-día de invierno en base 20 para los meses de enero, febrero, y diciembre. Para cada mes están calculados en base horaria, y posteriormente divididos por 24;

n/N el ratio entre número de horas de sol y número de horas de sol máximas sumadas cada una de ellas por separado para los meses de enero, febrero, y diciembre.

a	b	c	d	e
$2,395 \cdot 10^{-3}$	$-1,111$	$1,885 \cdot 10^{-6}$	$7,026 \cdot 10^{-1}$	$5,709 \cdot 10^{-2}$

D.2.2.2 Severidad climática de Verano (SCV)

- 1 Al igual que para invierno, en función de la disponibilidad de datos climáticos existen dos correlaciones alternativas:

- a) correlación 1: a partir de los grados-día de verano y de la radiación global acumulada.

$$SCV = a \cdot Rad + b \cdot GD + c \cdot Rad \cdot GD + d \cdot (Rad)^2 + e \cdot (GD)^2 + f \quad (D.3)$$

siendo

GD la media de los grados-día de verano en base 20 para los meses de junio, julio, agosto, y septiembre. Para cada mes están calculados en base horaria, y posteriormente divididos por 24;

Rad la media de la radiación global acumulada para los meses de junio, julio, agosto, y septiembre [kW h / m²].

a	b	c	d	e	f
$3,724 \cdot 10^{-3}$	$1,409 \cdot 10^{-2}$	$-1,869 \cdot 10^{-5}$	$-2,053 \cdot 10^{-6}$	$-1,389 \cdot 10^{-5}$	$-5,434 \cdot 10^{-1}$

- b) correlación 2: a partir de los grados-día de verano, y del ratio entre número de horas de sol y número de horas de sol máximas.

$$SCV = a \cdot GD + b \cdot n/N + c \cdot (GD)^2 + d \cdot (n/N)^2 + e \quad (D.4)$$

siendo

GD la media de los grados-día de verano en base 20 para los meses de junio, julio, agosto, y septiembre. Para cada mes están calculados en base horaria, y posteriormente divididos por 24;

n/N el ratio entre número de horas de sol y número de horas de sol máximas sumadas cada una de ellas por separado para los meses de junio, julio, agosto, y septiembre.

a	b	c	d	e
$1,090 \cdot 10^{-2}$	$1,023$	$-1,638 \cdot 10^{-5}$	$-5,977 \cdot 10^{-1}$	$-3,370 \cdot 10^{-1}$

Apéndice E Cálculo de los parámetros característicos de la demanda

E.1 Transmitancia térmica

E.1.1 Cerramientos en contacto con el aire exterior

- Este cálculo es aplicable a la parte opaca de todos los *cerramientos* en contacto con el aire exterior tales como muros de fachada, cubiertas y suelos en contacto con el aire exterior. De la misma forma se calcularán los puentes térmicos integrados en los citados cerramientos cuya superficie sea superior a 0,5 m², despreciándose en este caso los efectos multidimensionales del flujo de calor.

- La transmitancia térmica U (W/m²K) viene dada por la siguiente expresión:

$$U = \frac{1}{R_T} \tag{E.1}$$

siendo

R_T la resistencia térmica total del componente constructivo [m² K/ W].

- La resistencia térmica total R_T de un componente constituido por capas térmicamente homogéneas debe calcularse mediante la expresión:

$$R_T = R_{si} + R_1 + R_2 + \dots + R_n + R_{se} \tag{E.2}$$

siendo

R₁, R₂...R_n las resistencias térmicas de cada capa definidas según la expresión (E.3) [m² K/W];
 R_{si} y R_{se} las resistencias térmicas superficiales correspondientes al aire interior y exterior respectivamente, tomadas de la tabla E.1 de acuerdo a la posición del cerramiento, dirección del flujo de calor y su situación en el edificio [m² K/W].

- En caso de un componente constituido por capas homogéneas y heterogéneas la resistencia térmica total R_T debe calcularse mediante el procedimiento descrito en el apéndice F.

- La resistencia térmica de una capa térmicamente homogénea viene definida por la expresión:

$$R = \frac{e}{\lambda} \tag{E.3}$$

siendo

e el espesor de la capa [m].

En caso de una capa de espesor variable se considerará el espesor medio.

λ la conductividad térmica de diseño del material que compone la capa, calculada a partir de valores térmicos declarados según la norma UNE EN ISO 10 456:2001 o tomada de Documentos Reconocidos, [W/m K].

Tabla E.1 Resistencias térmicas superficiales de cerramientos en contacto con el aire exterior en m²K/W

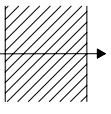
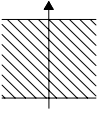
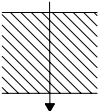
Posición del cerramiento y sentido del flujo de calor	Rse	Rsi
Cerramientos verticales o con pendiente sobre la horizontal >60° y flujo horizontal 	0,04	0,13
Cerramientos horizontales o con pendiente sobre la horizontal ≤60° y flujo ascendente 	0,04	0,10
Cerramientos horizontales y flujo descendente 	0,04	0,17

- 6 Las cámaras de aire pueden ser consideradas por su resistencia térmica, para ello se considerarán:
- a) cámara de aire sin ventilar: aquella en la que no existe ningún sistema específico para el flujo del aire a través de ella. Una cámara de aire que no tenga aislamiento entre ella y el ambiente exterior pero con pequeñas aberturas al exterior puede también considerarse como cámara de aire sin ventilar, si esas aberturas no permiten el flujo de aire a través de la cámara y no exceden:
- 500 mm² por m de longitud contado horizontalmente para cámaras de aire verticales;
 - 500 mm² por m² de superficie para cámaras de aire horizontales.

La resistencia térmica de las cámaras de aires sin ventilar viene definida en la tabla E.2 en función de su espesor. Los valores intermedios se pueden obtener por interpolación lineal.

Los valores son aplicables cuando la cámara:

- esté limitada por dos superficies paralelas entre sí y perpendiculares a la dirección del flujo de calor y cuyas emisividades sean superiores a 0,8;
- tengan un espesor menor a 0,1 veces cada una de las otras dos dimensiones y no mayor a 0,3 m;
- no tenga intercambio de aire con el ambiente interior.

Tabla E.2 Resistencias térmicas de cámaras de aire en m² K/W

e (cm)	Sin ventilar	
	horizontal	vertical
1	0,15	0,15
2	0,16	0,17
5	0,16	0,18

Para un cálculo más detallado se considera válido el procedimiento descrito en el apartado B.2 de la norma UNE EN ISO 6 946:1997.

- b) cámara de aire ligeramente ventilada: aquella en la que no existe un dispositivo para el flujo de aire limitado a través de ella desde el ambiente exterior pero con aberturas dentro de los siguientes rangos:
- 500 mm² < S_{aberturas} ≤ 1500 mm² por m de longitud contado horizontalmente para cámaras de aire verticales;
 - 500 mm² < S_{aberturas} ≤ 1500 mm² por m² de superficie para cámaras de aire horizontales.
- La resistencia térmica de una cámara de aire ligeramente ventilada es la mitad de los valores de la tabla E.2.
- c) cámara de aire muy ventilada: aquella en que los valores de las aberturas exceden:
- 1500 mm² por m de longitud contado horizontalmente para cámaras de aire verticales;
 - 1500 mm² por m² de superficie para cámaras de aire horizontales.
- 7 Para cámaras de aire muy ventiladas, la resistencia térmica total del cerramiento se obtendrá despreciando la resistencia térmica de la cámara de aire y las de las demás capas entre la cámara de aire y el ambiente exterior, e incluyendo una resistencia superficial exterior correspondiente al aire en calma, igual a la resistencia superficial interior del mismo elemento.
- 8 La transmitancia térmica U_{MD} (W/m²K) de las medianerías se calculará como un cerramiento en contacto con el exterior pero considerando las resistencias superficiales como interiores.

E.1.2 Cerramientos en contacto con el terreno

E.1.2.1 Suelos en contacto con el terreno

- 1 Para el cálculo de la transmitancia U_S (W/m²K) se consideran en este apartado:
- CASO 1 soleras o losas apoyadas sobre el nivel del terreno o como máximo 0,50 m por debajo de éste;

CASO 2 soleras o losas a una profundidad superior a 0,5 m respecto al nivel del terreno.

CASO 1

- 1 La transmitancia térmica U_s (W/m^2K) se obtendrá de la tabla E.3 en función del ancho D de la banda de aislamiento perimetrico, de la resistencia térmica del aislante R_a calculada mediante la expresión (E.3) y la longitud característica B' de la solera o losa.
- 2 Los valores intermedios se pueden obtener por interpolación lineal.

Figura E.1. Soleras con aislamiento perimetral

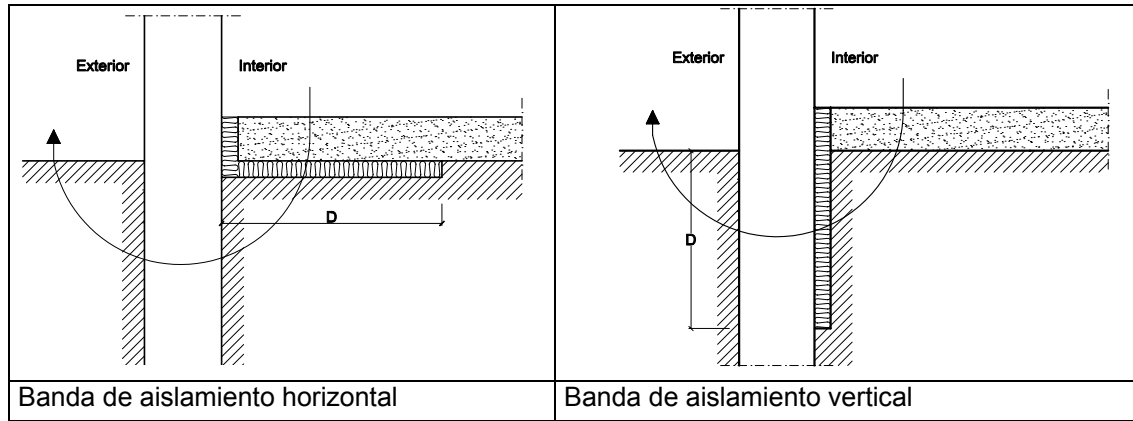

- 3 Se define la longitud característica B' como el cociente entre la superficie del suelo y la longitud de su semiperímetro, según la expresión:

$$B' = \frac{A}{\frac{1}{2}P} \tag{E.4}$$

siendo

P la longitud del perímetro de la solera [m];

A el área de la solera [m^2].

- 4 Para soleras o losas sin aislamiento térmico, la transmitancia térmica U_s se tomará de la columna $R_a = 0 m^2 K/W$ en función de su longitud característica B' .
- 5 Para soleras o losas con aislamiento continuo en toda su superficie se tomarán los valores de la columna $D \geq 1,5 m$.
- 6 La transmitancia térmica del primer metro de losa o solera se obtendrá de la fila $B' = 1$.

Tabla E.3 Transmitancia térmica U_s en $W/m^2 K$

B'	R_a	$D = 0.5 m$					$D = 1.0 m$					$D \geq 1.5 m$				
		$R_a (m^2 K/W)$					$R_a (m^2 K/W)$					$R_a (m^2 K/W)$				
	0,00	0,50	1,00	1,50	2,00	2,50	0,50	1,00	1,50	2,00	2,50	0,50	1,00	1,50	2,00	2,50
1	2,35	1,57	1,30	1,16	1,07	1,01	1,39	1,01	0,80	0,66	0,57	-	-	-	-	-
5	0,85	0,69	0,64	0,61	0,59	0,58	0,65	0,58	0,54	0,51	0,49	0,64	0,55	0,50	0,47	0,44
6	0,74	0,61	0,57	0,54	0,53	0,52	0,58	0,52	0,48	0,46	0,44	0,57	0,50	0,45	0,43	0,41
7	0,66	0,55	0,51	0,49	0,48	0,47	0,53	0,47	0,44	0,42	0,41	0,51	0,45	0,42	0,39	0,37
8	0,60	0,50	0,47	0,45	0,44	0,43	0,48	0,43	0,41	0,39	0,38	0,47	0,42	0,38	0,36	0,35
9	0,55	0,46	0,43	0,42	0,41	0,40	0,44	0,40	0,38	0,36	0,35	0,43	0,39	0,36	0,34	0,33
10	0,51	0,43	0,40	0,39	0,38	0,37	0,41	0,37	0,35	0,34	0,33	0,40	0,36	0,34	0,32	0,31
12	0,44	0,38	0,36	0,34	0,34	0,33	0,36	0,33	0,31	0,30	0,29	0,36	0,32	0,30	0,28	0,27
14	0,39	0,34	0,32	0,31	0,30	0,30	0,32	0,30	0,28	0,27	0,27	0,32	0,29	0,27	0,26	0,25
16	0,35	0,31	0,29	0,28	0,27	0,27	0,29	0,27	0,26	0,25	0,24	0,29	0,26	0,25	0,24	0,23
18	0,32	0,28	0,27	0,26	0,25	0,25	0,27	0,25	0,24	0,23	0,22	0,27	0,24	0,23	0,22	0,21
≥ 20	0,30	0,26	0,25	0,24	0,23	0,23	0,25	0,23	0,22	0,21	0,21	0,25	0,22	0,21	0,20	0,20

- 7 Alternativamente, para un cálculo más detallado de la transmitancia térmica U_s podrá utilizarse la metodología descrita en la norma UNE EN ISO 13 370:1999.

CASO 2

- 1 La transmitancia térmica U_s (W/m^2K) se obtendrá de la tabla E.4 en función de la profundidad z de la solera o losa respecto al nivel del terreno, de su resistencia térmica R_f calculada mediante la expresión (E.2), despreciando las resistencias térmicas superficiales, y la longitud característica B' calculada mediante la expresión (E.4).
- 2 Los valores intermedios se pueden obtener por interpolación lineal.



Figura E.2. Solera enterrada

Tabla E.4 Transmitancia térmica U_s en $W/m^2 K$

B'	$0.5\text{ m} < z \leq 1.0\text{ m}$				$1.0\text{ m} < z \leq 2.0\text{ m}$				$2.0\text{ m} < z \leq 3.0\text{ m}$				$z > 3.0\text{ m}$			
	R_f ($m^2\text{ K/W}$)				R_f ($m^2\text{ K/W}$)				R_f ($m^2\text{ K/W}$)				R_f ($m^2\text{ K/W}$)			
	0,00	0,50	1,00	1,50	0,00	0,50	1,00	1,50	0,00	0,50	1,00	1,50	0,00	0,50	1,00	1,50
5	0,64	0,52	0,44	0,39	0,54	0,45	0,40	0,36	0,42	0,37	0,34	0,31	0,35	0,32	0,29	0,27
6	0,57	0,46	0,40	0,35	0,48	0,41	0,36	0,33	0,38	0,34	0,31	0,28	0,32	0,29	0,27	0,25
7	0,52	0,42	0,37	0,33	0,44	0,38	0,33	0,30	0,35	0,31	0,29	0,26	0,30	0,27	0,25	0,24
8	0,47	0,39	0,34	0,30	0,40	0,35	0,31	0,28	0,33	0,29	0,27	0,25	0,28	0,26	0,24	0,22
9	0,43	0,36	0,32	0,28	0,37	0,32	0,29	0,26	0,30	0,27	0,25	0,23	0,26	0,24	0,22	0,21
10	0,40	0,34	0,30	0,27	0,35	0,30	0,27	0,25	0,29	0,26	0,24	0,22	0,25	0,23	0,21	0,20
12	0,36	0,30	0,27	0,24	0,31	0,27	0,24	0,22	0,26	0,23	0,21	0,20	0,22	0,21	0,19	0,18
14	0,32	0,27	0,24	0,22	0,28	0,25	0,22	0,20	0,23	0,21	0,20	0,18	0,20	0,19	0,18	0,17
16	0,29	0,25	0,22	0,20	0,25	0,23	0,20	0,19	0,21	0,20	0,18	0,17	0,19	0,17	0,16	0,16
18	0,26	0,23	0,20	0,19	0,23	0,21	0,19	0,18	0,20	0,18	0,17	0,16	0,17	0,16	0,15	0,15
≥ 20	0,24	0,21	0,19	0,17	0,22	0,19	0,18	0,16	0,18	0,17	0,16	0,15	0,16	0,15	0,14	0,14

- 2 Alternativamente, para un cálculo más detallado de la transmitancia térmica U_s podrá utilizarse la metodología descrita en la norma UNE EN ISO 13 370:1999.

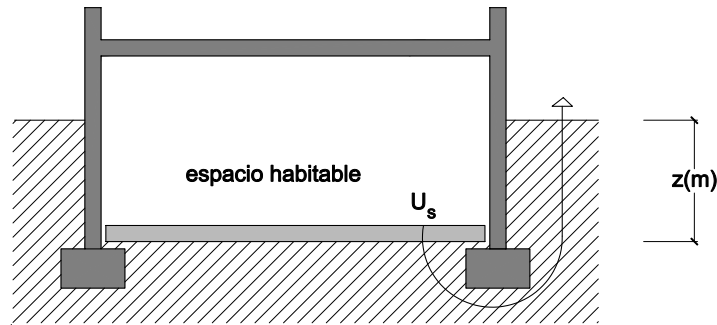
E.1.2.2 Muros en contacto con el terreno

- 1 La transmitancia térmica U_T (W/m^2K) de los muros o pantallas en contacto con el terreno se obtendrá de la tabla E.5 en función de su profundidad z , y de la resistencia térmica del muro R_m calculada mediante la expresión (E.2) despreciando las resistencias térmicas superficiales.
- 2 Los valores intermedios se pueden obtener por interpolación lineal.



Figura E.3 Muro en contacto con el terreno



Figura E.4 Muro enterrado

Tabla E.5 Transmitancia térmica de muros enterrados U_T en $W/m^2 K$

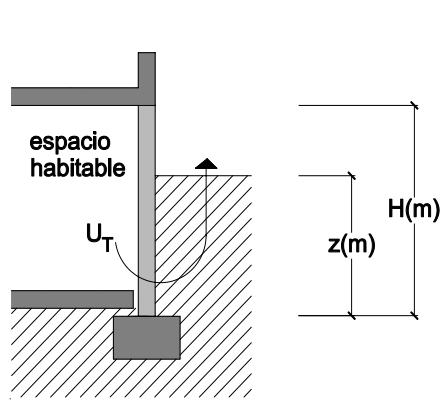
R_m ($m^2 K/W$)	Profundidad z de la parte enterrada del muro (m)					
	0,5	1	2	3	4	≥ 6
0,00	3,05	2,20	1,48	1,15	0,95	0,71
0,50	1,17	0,99	0,77	0,64	0,55	0,44
1,00	0,74	0,65	0,54	0,47	0,42	0,34
1,50	0,54	0,49	0,42	0,37	0,34	0,28
2,00	0,42	0,39	0,35	0,31	0,28	0,24

- 3 La transmitancia térmica para el primer metro del muro enterrado se obtendrá de la columna $z = 1m$
- 4 En el caso de muros cuya composición varíe con la profundidad, como muestra la figura E.4, la transmitancia térmica U_T se obtendrá de la expresión:

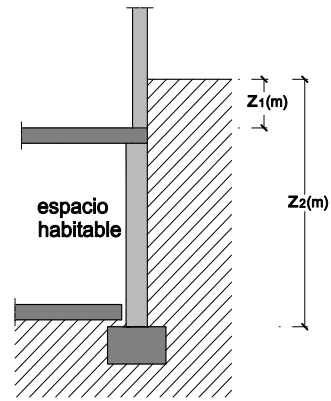
$$U_T = \frac{U_1 \cdot z_1 + U_2 \cdot z_2 - U_{12} \cdot z_1}{z_2} \quad (E.5)$$

siendo

z_1 y z_2 la profundidad del primer y el segundo tramo respectivamente [m].

U_1 la transmitancia térmica del primer tramo del muro, obtenida de la tabla E.5 para una profundidad $z = z_1$ y una resistencia térmica $R_m = R_1$ [$W/m^2 K$];

U_2 la transmitancia térmica obtenida de la tabla E.5 de un muro hipotético de profundidad $z = z_2$ y resistencia térmica $R_m = R_2$ [$W/m^2 K$];

U_{12} la transmitancia térmica obtenida de la tabla E.5 de un muro hipotético de profundidad $z = z_1$ y resistencia térmica $R_m = R_2$ [$W/m^2 K$];

- 5 Alternativamente, para un cálculo más detallado de la transmitancia térmica U_T podrá utilizarse la metodología descrita en la norma UNE EN ISO 13 370:1999.

E.1.2.3 Cubiertas enterradas

- 1 La transmitancia térmica U_T ($W/m^2 K$) de las cubiertas enterradas se obtendrá mediante procedimiento descrito en el apartado E.1.1, considerando el terreno como otra capa térmicamente homogénea de conductividad $\lambda = 2 W/mK$.



Figura E.5 Cubierta enterrada

E.1.3 Particiones interiores en contacto con espacios no habitables

- 1 Para el cálculo de la transmitancia U (W/m^2K) se consideran en este apartado el caso de cualquier *partición interior* en contacto con un *espacio no habitable* que a su vez esté en contacto con el exterior.

E.1.3.1 Particiones interiores (excepto suelos en contacto con cámaras sanitarias)

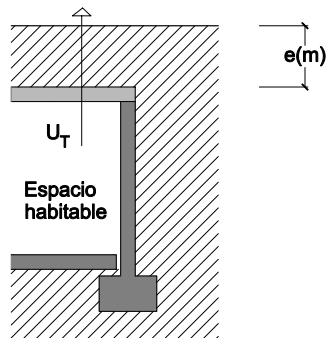
- 1 Se excluyen de este apartado los vacíos o cámaras sanitarias.
- 2 La transmitancia térmica U (W/m^2K) viene dada por la siguiente expresión:

$$U = U_p \cdot b \quad (E.6)$$

siendo

- U_p la transmitancia térmica de la *partición interior* en contacto con el *espacio no habitable*, calculada según el apartado E.1.1, tomando como resistencias superficiales los valores de la tabla E.6. [m^2K/W];
- b el coeficiente de reducción de temperatura (relacionado al *espacio no habitable*) obtenido por la tabla E.7 para los casos concretos que se citan o mediante el procedimiento descrito.

Tabla E.6 Resistencias térmicas superficiales de *particiones interiores* en m^2K/W

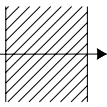
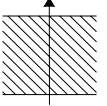
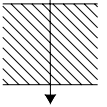
Posición de la <i>partición interior</i> y sentido del flujo de calor	R_{se}	R_{si}
<p><i>Particiones interiores</i> verticales o con pendiente sobre la horizontal $>60^\circ$ y flujo horizontal</p> 	0,13	0,13
<p><i>Particiones interiores</i> horizontales o con pendiente sobre la horizontal $\leq 60^\circ$ y flujo ascendente</p> 	0,10	0,10
<p><i>Particiones interiores</i> horizontales y flujo descendente</p> 	0,17	0,17

- 3 El coeficiente de reducción de temperatura b para espacios adyacentes *no habitables* (trasteros, despensas, garajes adyacentes...) y espacios no acondicionados bajo cubierta inclinada se podrá obtener de la tabla E.7 en función de la situación del aislamiento térmico (véase figura E.6), del grado de ventilación del espacio y de la relación de áreas entre la *partición interior* y el *cerramiento* (A_{iu} / A_{ue}). Los valores intermedios se pueden obtener por interpolación lineal.
- 4 Se distinguen dos grados de ventilación en función del nivel de estanqueidad del espacio definido en la tabla E.8:

- CASO 1 espacio ligeramente ventilado, que comprende aquellos espacios con un nivel de estanqueidad 1, 2 o 3;
- CASO 2 espacio muy ventilado, que comprende aquellos espacios con un nivel de estanqueidad 4 o 5.

Tabla E.7 Coeficiente de reducción de temperatura b

A_{iu}/A_{ue}	No aislado _{ue} - Aislado _{iu}		No aislado _{ue} -No aislado _{iu}		Aislado _{ue} -No aislado _{iu}	
	CASO 1	CASO 2	CASO 1	CASO 2	CASO 1	CASO 2
<0.25	0,99	1,00	0,94	0,97	0,91	0,96
0.25 ≤0.50	0,97	0,99	0,85	0,92	0,77	0,90
0.50 ≤0.75	0,96	0,98	0,77	0,87	0,67	0,84
0.75 ≤1.00	0,94	0,97	0,70	0,83	0,59	0,79
1.00 ≤1.25	0,92	0,96	0,65	0,79	0,53	0,74
1.25 ≤2.00	0,89	0,95	0,56	0,73	0,44	0,67
2.00 ≤2.50	0,86	0,93	0,48	0,66	0,36	0,59
2.50 ≤3.00	0,83	0,91	0,43	0,61	0,32	0,54
>3.00	0,81	0,90	0,39	0,57	0,28	0,50



Figura E.6 Espacios habitables en contacto con espacios no habitables

NOTA: El subíndice *ue* se refiere al cerramiento entre el *espacio no habitable* y el exterior;
El subíndice *iu* se refiere a la partición interior entre el *espacio habitable* y el *espacio no habitable*.

- 5 El coeficiente de reducción de temperatura *b*, para el resto de *espacios no habitables*, se define mediante la siguiente expresión:

$$b = \frac{H_{ue}}{H_{iu} + H_{ue}} \tag{E.7}$$

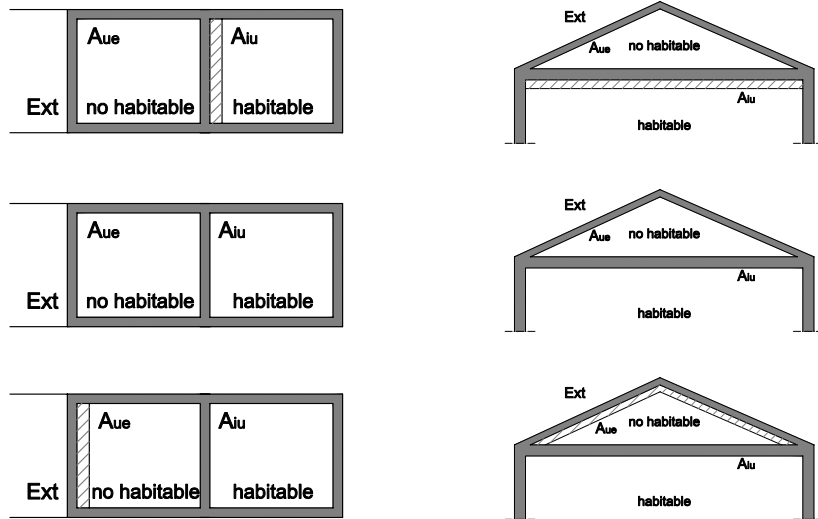
siendo

H_{ue} es el coeficiente de pérdida del *espacio no habitable* hacia el exterior [W/m];
 H_{iu} es el coeficiente de pérdida del *espacio habitable* hacia el *espacio no habitable* [W/m].

- 6 Los coeficientes H_{ue} y H_{iu} incluyen las pérdidas por transmisión y por renovación de aire. Se calculan mediante las fórmulas siguientes:

$$H_{ue} = \sum U_{ue} A_{ue} + 0,34Q_{ue} \tag{E.8}$$

$$H_{iu} = \sum U_{iu} A_{iu} + 0,34Q_{iu} \tag{E.9}$$

siendo

U_{ue} la transmitancia térmica del cerramiento del *espacio no habitable* en contacto con el ambiente exterior, calculado mediante la expresión (E.1) si está en contacto con el aire o mediante la metodología descrita en el apartado E.1.2 si está en contacto con el terreno [W/m²K];

U_{iu} la transmitancia térmica del cerramiento del *espacio habitable* en contacto con el *no habitable* calculado mediante la expresión (E.1) [W/m²K];

A_{ue} el área del cerramiento del *espacio no habitable* en contacto con el ambiente exterior;

A_{iu} el área del cerramiento del *espacio habitable* en contacto con el *no habitable*;

- Q_{ue} el caudal de aire entre el exterior y el *espacio no habitable* [m^3/h];
 Q_{iu} el caudal de aire entre el *espacio no habitable* y el *espacio habitable* [m^3/h].

- 7 Para el cálculo del caudal de aire Q_{ue} se utilizarán los valores del apartado 2 de la Sección HS3 del DB “Salubridad”. En ausencia de datos podrán utilizar los valores de renovaciones hora (h^{-1}) contenidos en la tabla E.8 multiplicados por el volumen del espacio *no habitable*.

Tabla E.8 Tasa de renovación de aire entre espacios no habitables y el exterior (h^{-1})

Nivel de estanqueidad		h^{-1}
1	Ni puertas, ni ventanas, ni aberturas de ventilación	0
2	Todos los componentes sellados, sin aberturas de ventilación	0,5
3	Todos los componentes bien sellados, pequeñas aberturas de ventilación	1
4	Poco estanco, a causa de juntas abiertas o presencia de aberturas de ventilación permanentes	5
5	Poco estanco, con numerosas juntas abiertas o aberturas de ventilación permanentes grandes o numerosas	10

- 8 Alternativamente, para un cálculo más detallado de la transmitancia térmica U podrá utilizarse la metodología descrita en la norma UNE EN ISO 13 789:2001.

E.1.3.2 Suelos en contacto con cámaras sanitarias

- 1 Este apartado es aplicable para cámaras de aire ventiladas por el exterior que cumplan simultáneamente las siguientes condiciones:
- a) que tengan una altura h inferior o igual a 1 m;
 - b) que tengan una profundidad z respecto al nivel del terreno inferior o igual a 0,5 m.
- 2 En caso de no cumplirse la condición a), pero sí la b), la transmitancia del cerramiento en contacto con la cámara se calculará mediante el procedimiento descrito en el apartado E.1.1
- 3 En caso de no cumplirse la condición b), la transmitancia del cerramiento se calculará mediante la definición general del coeficiente b descrito en el apartado E.1.3.1.



Figura 3.8. Cámaras sanitarias

- 4 La transmitancia térmica del suelo sanitario U_s viene dada por la tabla E.9, en función longitud característica B' del suelo en contacto con la cámara y su resistencia térmica R_f calculada mediante la expresión (E.2) despreciando las resistencias térmicas superficiales.
- 5 Los valores intermedios se pueden obtener por interpolación lineal.

Tabla E.9 Transmitancia térmica U_s en $W/m^2 K$

B'	R_f (m^2K/W)					
	0,0	0,5	1,0	1,5	2,0	2,5
5	2,63	1,14	0,72	0,53	0,42	0,35
6	2,30	1,07	0,70	0,52	0,41	0,34
7	2,06	1,01	0,67	0,50	0,40	0,33
8	1,87	0,97	0,65	0,49	0,39	0,33
9	1,73	0,93	0,63	0,48	0,39	0,32
10	1,61	0,89	0,62	0,47	0,38	0,32
12	1,43	0,83	0,59	0,45	0,37	0,31
14	1,30	0,79	0,57	0,44	0,36	0,31
16	1,20	0,75	0,55	0,43	0,35	0,30
18	1,12	0,72	0,53	0,42	0,35	0,29
20	1,06	0,69	0,51	0,41	0,34	0,29
22	1,00	0,67	0,50	0,40	0,33	0,29
24	0,96	0,65	0,49	0,39	0,33	0,28
26	0,92	0,63	0,48	0,39	0,32	0,28
28	0,89	0,61	0,47	0,38	0,32	0,28
30	0,86	0,60	0,46	0,38	0,32	0,27
32	0,83	0,59	0,45	0,37	0,31	0,27
34	0,81	0,58	0,45	0,37	0,31	0,27
≥36	0,79	0,57	0,44	0,36	0,31	0,27

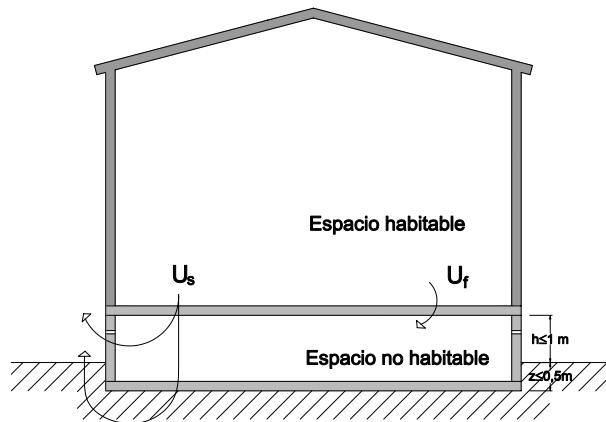
- 6 Alternativamente, para un cálculo más detallado podrá utilizarse el método descrito en el apartado 10 de la norma UNE EN ISO 13 370.

E.1.4 Huecos y lucernarios

E.1.4.1 Transmitancia térmica de huecos

- 1 La transmitancia térmica de los huecos U_H ($W/m^2 K$) se determinará mediante la siguiente expresión:

$$U_H = (1 - FM) \cdot U_{H,v} + FM \cdot U_{H,m} \quad (E.10)$$

siendo

$U_{H,v}$ la transmitancia térmica de la parte semitransparente [W/m^2K];

$U_{H,m}$ la transmitancia térmica del marco de la ventana o lucernario, o puerta [$W/m^2 K$];

FM la fracción del hueco ocupada por el marco.

- 2 En ausencia de datos, la transmitancia térmica de la parte semitransparente $U_{H,v}$ podrá obtenerse según según la norma UNE EN ISO 10 077-1:2001 .

E.2 Factor solar modificado de huecos y lucernarios

- 1 El factor solar modificado en el hueco F_H o en el lucernario F_L se determinará utilizando la siguiente expresión:

$$F = F_S \cdot [(1 - FM) \cdot g_{\perp} + FM \cdot 0,04 \cdot U_m \cdot \alpha] \quad (E.11)$$

siendo

F_S el factor de sombra del hueco o lucernario obtenido de las tablas E.11 a E.15 en función del dispositivo de sombra o mediante simulación. En caso de que no se justifique adecuadamente el valor de F_S se debe considerar igual a la unidad;

FM la fracción del hueco ocupada por el marco en el caso de ventanas o la fracción de parte maciza en el caso de puertas;

g_{\perp} el factor solar de la parte semitransparente del hueco o lucernario a incidencia normal. El factor solar puede ser obtenido por el método descrito en la norma UNE EN 410:1998;

U_m la transmitancia térmica del marco del hueco o lucernario [W/m^2K];
 α la absorptividad del marco obtenida de la tabla E.10 en función de su color.

Tabla E.10 Absortividad del marco para radiación solar α

Color	Claro	Medio	Oscuro
Blanco	0,20	0,30	---
Amarillo	0,30	0,50	0,70
Beige	0,35	0,55	0,75
Marrón	0,50	0,75	0,92
Rojo	0,65	0,80	0,90
Verde	0,40	0,70	0,88
Azul	0,50	0,80	0,95
Gris	0,40	0,65	---
Negro	---	0,96	---

Tabla E.11: Factor de sombra para obstáculos de fachada: Voladizo

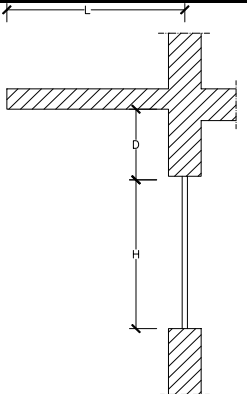

NOTA: En caso de que exista un retranqueo, la longitud L se medirá desde el centro del acristalamiento.

		$0,2 < L/H \leq 0,5$	$0,5 < L/H \leq 1$	$1 < L/H \leq 2$	$L/H > 2$
S	$0 < D/H \leq 0,2$	0,82	0,50	0,28	0,16
	$0,2 < D/H \leq 0,5$	0,87	0,64	0,39	0,22
	$D/H > 0,5$	0,93	0,82	0,60	0,39
SE/SO	$0 < D/H \leq 0,2$	0,90	0,71	0,43	0,16
	$0,2 < D/H \leq 0,5$	0,94	0,82	0,60	0,27
	$D/H > 0,5$	0,98	0,93	0,84	0,65
E/O	$0 < D/H \leq 0,2$	0,92	0,77	0,55	0,22
	$0,2 < D/H \leq 0,5$	0,96	0,86	0,70	0,43
	$D/H > 0,5$	0,99	0,96	0,89	0,75

Tabla E.12: Factor de sombra para obstáculos de fachada: Retranqueo

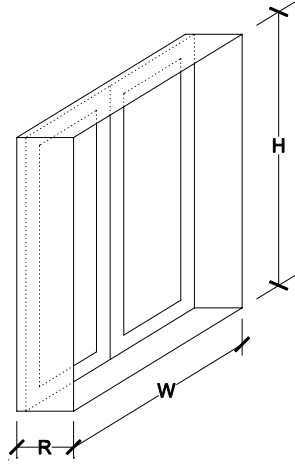

		$0,05 < R/W \leq 0,1$	$0,1 < R/W \leq 0,2$	$0,2 < R/W \leq 0,5$	$R/W > 0,5$
S	$0,05 < R/H \leq 0,1$	0,82	0,74	0,62	0,39
	$0,1 < R/H \leq 0,2$	0,76	0,67	0,56	0,35
	$0,2 < R/H \leq 0,5$	0,56	0,51	0,39	0,27
	$R/H > 0,5$	0,35	0,32	0,27	0,17
SE/SO	$0,05 < R/H \leq 0,1$	0,86	0,81	0,72	0,51
	$0,1 < R/H \leq 0,2$	0,79	0,74	0,66	0,47
	$0,2 < R/H \leq 0,5$	0,59	0,56	0,47	0,36
	$R/H > 0,5$	0,38	0,36	0,32	0,23
E/O	$0,05 < R/H \leq 0,1$	0,91	0,87	0,81	0,65
	$0,1 < R/H \leq 0,2$	0,86	0,82	0,76	0,61
	$0,2 < R/H \leq 0,5$	0,71	0,68	0,61	0,51
	$R/H > 0,5$	0,53	0,51	0,48	0,39

Tabla E.13 Factor de sombra para obstáculos de fachada: lamas

LAMAS HORIZONTALES		ANGULO DE INCLINACIÓN (β)		
		0	30	60
ORIENTACIÓN	SUR	0,49	0,42	0,26
	SURESTE/ SUROESTE	0,54	0,44	0,26
	ESTE/ OESTE	0,57	0,45	0,27

LAMAS VERTICALES		ANGULO DE INCLINACIÓN (σ)						
		-60	-45	-30	0	30	45	60
ORIENTACIÓN	SUR	0,37	0,44	0,49	0,53	0,47	0,41	0,32
	SURESTE	0,46	0,53	0,56	0,56	0,47	0,40	0,30
	ESTE	0,39	0,47	0,54	0,63	0,55	0,45	0,32
	OESTE	0,44	0,52	0,58	0,63	0,50	0,41	0,29
	SUROESTE	0,38	0,44	0,50	0,56	0,53	0,48	0,38

NOTAS Los valores de factor de sombra que se indican en estas tablas han sido calculados para una relación D/L igual o inferior a 1.
El ángulo σ debe ser medido desde la normal a la fachada hacia el plano de las lamas, considerándose positivo en dirección horaria.

Tabla E.14 Factor de sombra para obstáculos de fachada: toldos

CASO A	Tejido opacos $\tau=0$		Tejidos translúcidos $\tau=0,2$	
	SE/S/SO	E/O	SE/S/SO	E/O
α				
30	0,02	0,04	0,22	0,24
45	0,05	0,08	0,25	0,28
60	0,22	0,28	0,42	0,48

CASO B	Tejido opacos $\tau=0$			Tejidos translúcidos $\tau=0,2$		
	S	SE/SO	E/O	S	SE/SO	E/O
α						
30	0,43	0,61	0,67	0,63	0,81	0,87
45	0,20	0,30	0,40	0,40	0,50	0,60
60	0,14	0,39	0,28	0,34	0,42	0,48

Tabla E.15 Factor de sombra para lucernarios

		Y / Z						
		0,1	0,5	1,0	2,0	5,0	10,0	
	X / Z	0,1	0,42	0,43	0,43	0,43	0,44	0,44
		0,5	0,43	0,46	0,48	0,50	0,51	0,52
		1,0	0,43	0,48	0,52	0,55	0,58	0,59
		2,0	0,43	0,50	0,55	0,60	0,66	0,68
		5,0	0,44	0,51	0,58	0,66	0,75	0,79
		10,0	0,44	0,52	0,59	0,68	0,79	0,85

NOTAS Los valores de factor de sombra que se indican en esta tabla son válidos para lucernarios sensiblemente horizontales.
 En caso de lucernarios de planta elíptica o circular podrán tomarse como dimensiones características equivalentes los ejes mayor y menor o el diámetro.

Apéndice F Resistencia térmica total de un elemento de edificación constituido por capas homogéneas y heterogéneas.

- 1 La resistencia térmica total R_T , de un elemento constituido por capas térmicamente homogéneas y heterogéneas paralelas a la superficie, es la media aritmética de los valores límite superior e inferior de la resistencia:

$$R_T = \frac{R'_T + R''_T}{2} \quad (F.1)$$

siendo

R'_T el límite superior de la resistencia térmica total calculada mediante el procedimiento descrito en el apartado F.1 [$m^2 K/W$];

R''_T el límite inferior de la resistencia térmica total calculada mediante el procedimiento descrito en el apartado F.2 [$m^2 K/W$].

- 2 Si la proporción entre el límite superior e inferior es mayor de 1,5, se deberán utilizar los métodos descritos en la norma UNE EN ISO 10 211-1: 1995 o UNE EN ISO 10 211-2: 2002.
- 3 Para realizar el cálculo de los valores límite superior e inferior, el elemento se divide en rebanadas horizontales (figura 1b) y verticales (figura 1c) como se muestra en la figura F.1, de tal manera que las capas que se generan sean térmicamente homogéneas.

Figura F.1

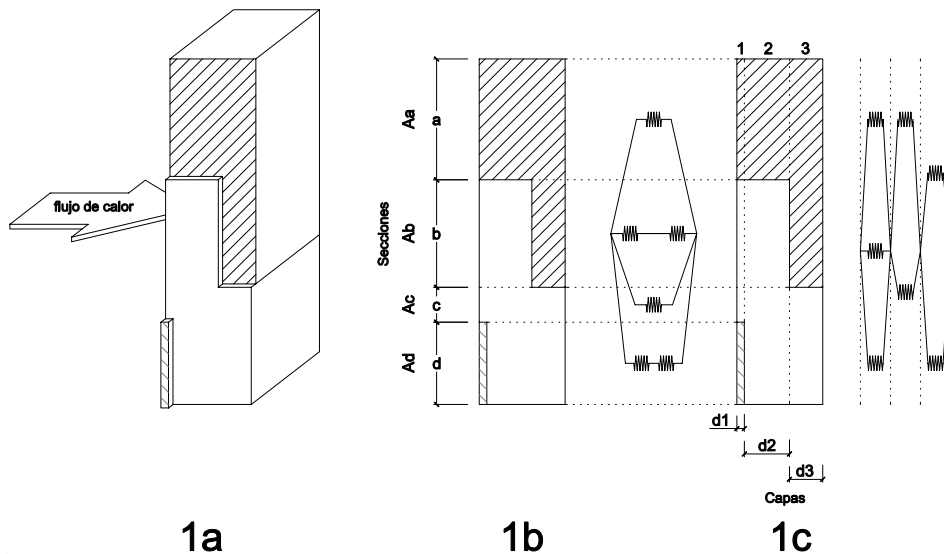

- 4 La rebanada horizontal m ($m = a, b, c, \dots q$) tiene un área fraccional f_m .
- 5 La rebanada vertical j ($j = 1, 2, \dots n$) tiene un espesor d_j .
- 6 La capa m_j tiene una conductividad térmica λ_{m_j} , un espesor d_j , un área fraccional f_m y una resistencia térmica R_{m_j} .
- 7 El área fraccional de una sección es su proporción del área total. Entonces $f_a + f_b + \dots + f_q = 1$.

F.1 Límite superior de la resistencia térmica total R'_T

- 8 El límite superior de la resistencia térmica total se determina suponiendo que el flujo de calor es unidimensional y perpendicular a las superficies del componente. Viene dado por la siguiente expresión:

$$\frac{1}{R'_T} = \frac{f_a}{R_{Ta}} + \frac{f_b}{R_{Tb}} + \dots + \frac{f_q}{R_{Tq}} \quad (F.2)$$

siendo

$R_{Ta}, R_{Tb}, \dots, R_{Tq}$ las resistencias térmicas totales de cada rebanada horizontal, calculada mediante la expresión (E.2) [$m^2 K/W$];

f_a, f_b, \dots, f_q las áreas fraccionales de cada rebanada horizontal.

F.2 Límite inferior de la resistencia térmica total R''_T

- 1 El límite inferior se determina suponiendo que todos los planos paralelos a la superficie del componente son superficies isoterma.
- 2 El cálculo de la resistencia térmica equivalente R_j , para cada rebanada vertical térmicamente heterogénea se realizará utilizando la siguiente expresión:

$$\frac{1}{R_j} = \frac{f_a}{R_{aj}} + \frac{f_b}{R_{bj}} + \dots + \frac{f_q}{R_{qj}} \quad (F.3)$$

siendo

$R_{aj}, R_{bj}, \dots, R_{qj}$ las resistencias térmicas de cada capa de cada rebanada vertical, calculadas mediante la expresión (E.3) [$m^2 K/W$];

f_a, f_b, \dots, f_q las áreas fraccionales de cada rebanada vertical.

- 3 El límite inferior se determina entonces según la siguiente expresión:

$$R''_T = R_{si} + R_{j1} + R_{j2} + \dots + R_{jn} + R_{se} \quad (F.4)$$

siendo

$R_{j1}, R_{j2}, \dots, R_{jn}$ las resistencias térmicas equivalentes de cada rebanada vertical, obtenida de la expresión (F.3) [$m^2 K/W$];

R_{si} y R_{se} las resistencias térmicas superficiales correspondientes al aire interior y exterior respectivamente, tomadas de la tabla E.1 de acuerdo a la posición del elemento, dirección del flujo de calor [$m^2 K/W$].

- 4 Si una de las capas que constituyen la rebanada heterogénea es una cavidad de aire sin ventilar, se podrá considerar como un material de conductividad térmica equivalente λ_j definida mediante la expresión:

$$\lambda_j = d_j / R_g \quad (F.5)$$

siendo

d_j el espesor de la rebanada vertical [m];

R_g la resistencia térmica de la cavidad de aire sin ventilar calculada mediante el apartado F.3 [$m^2 K/W$].

F.3 Resistencia térmica de cavidades de aire sin ventilar R_g

- 1 Se consideran cavidades de aire sin ventilar los pequeños espacios de aire cuyo largo y ancho es inferior a 10 veces su espesor en dirección al flujo de calor.
- 2 La resistencia térmica R_g de una cavidad de aire sin ventilar se calcula mediante la siguiente expresión:

$$R_g = \frac{1}{h_a + \frac{1}{\frac{1}{E} - 1 + \frac{1}{\frac{1}{2} \left(1 + \sqrt{1 + \left(\frac{d^2}{b^2} \right) - \frac{d}{b}} \right)}}} \quad (F.6)$$

siendo

- d el espesor del hueco en la dirección del flujo de calor;
 b la anchura del hueco;
 E el factor de emisividad entre las superficies calculada mediante la expresión (F.7);
 h_a el coeficiente de conducción convección cuyo valor viene dado en función de la dirección del flujo de calor:
- para flujo de calor horizontal: el mayor de 1, 25 W/ m²K y 0,025/d W/m²K;
 - para flujo de calor hacia arriba: el mayor de 1, 95 W/ m²K y 0,025/d W/m²K;
 - para flujo de calor hacia abajo: el mayor de 0, 12d^{-0,44} W/ m²K y 0,025/d W/m²K.
- h_{ro} es el coeficiente de radiación para una superficie negra obtenido de la tabla F.1.

- 3 El factor de emisividad entre las superficies E viene dado por la siguiente expresión:

$$E = \frac{1}{\frac{1}{\epsilon_1} + \frac{1}{\epsilon_2} - 1} \quad (F.7)$$

siendo

ϵ_1 y ϵ_2 las emisividades corregidas de las superficies que rodean el hueco.

Tabla F.1: coeficiente de radiación para una superficie negra

Temperatura	H_{ro} en W/m ² K
-10	4,1
0	4,6
10	5,1
20	5,7
30	6,3

Apéndice G Condensaciones

G.1 Condiciones para el cálculo de condensaciones

G.1.1 Condiciones exteriores

- 1 Se tomarán como temperatura exterior y humedad relativa exterior los valores medios mensuales de la localidad donde se ubique el edificio.
- 2 Para las capitales de provincia, los valores que se usarán serán los contenidos en la tabla G.1.
- 3 En el caso de localidades que no sean capitales de provincia y que no dispongan de registros climáticos contrastados, se supondrá que la temperatura exterior es igual a la de la capital de provincia correspondiente minorada en 1 °C por cada 100 m de diferencia de altura entre ambas localidades. La humedad relativa para dichas localidades se calculará suponiendo que su humedad absoluta es igual a la de su capital de provincia.
- 4 El procedimiento a seguir para el cálculo de la humedad relativa de una cierta localidad a partir de los datos de su capital de provincia es el siguiente:
 - a) cálculo de la presión de saturación de la capital de provincia P_{sat} en [Pa], a partir de su temperatura exterior para el mes de cálculo en [°C], según el apartado G.3.1
 - b) cálculo de la presión de vapor de la capital de provincia P_e en [Pa], mediante la expresión:
$$P_e = \phi_e \cdot P_{\text{sat}}(\theta_e) \quad (\text{G.1})$$
siendo
 ϕ_e la humedad relativa exterior para la capital de provincia y el mes de cálculo [en tanto por 1].
 - c) cálculo de la presión de saturación de la localidad $P_{\text{sat,loc}}$ en [Pa], según el apartado G.3.1, siendo ahora θ la temperatura exterior para la localidad y el mes de cálculo en [°C].
 - d) cálculo de la humedad relativa para dicha localidad y mes, mediante:
$$\phi_{e,loc} = P_e / P_{\text{sat,loc}}(\theta_{e,loc}) \quad (\text{G.2})$$
- 5 Si la localidad se encuentra a menor altura que la de referencia se tomará para dicha localidad la misma temperatura y humedad que la que corresponde a la capital de provincia.

Tabla G.2 Datos climáticos mensuales de capitales de provincia, T en °C y HR en %

Localidad		Ene	Feb	Mar	Abr	May	Jun	Jul	Ago	Sep	Oct	Nov	Dic
Albacete	T _{med}	5,0	6,3	8,5	10,9	15,3	20,0	24,0	23,7	20,0	14,1	8,5	5,3
	HR _{med}	78	70	62	60	54	50	44	50	58	70	77	79
Alicante	T _{med}	11,6	12,4	13,8	15,7	18,6	22,2	25,0	25,5	23,2	19,1	15,0	12,1
	HR _{med}	67	65	63	65	65	65	64	68	69	70	69	68
Almería	T _{med}	12,4	13,0	14,4	16,1	18,7	22,3	25,5	26,0	24,1	20,1	16,2	13,3
	HR _{med}	70	68	66	65	67	65	64	66	66	69	70	69
Ávila	T _{med}	3,1	4,0	5,6	7,6	11,5	16,0	19,9	19,4	16,5	11,2	6,0	3,4
	HR _{med}	75	70	62	61	55	50	39	40	50	65	73	77
Badajoz	T _{med}	8,7	10,1	12,0	14,2	17,9	22,3	25,3	25,0	22,6	17,4	12,1	9,0
	HR _{med}	80	76	69	66	60	55	50	50	57	68	77	82
Barcelona	T _{med}	8,8	9,5	11,1	12,8	16,0	19,7	22,9	23,0	21,0	17,1	12,5	9,6
	HR _{med}	73	70	70	70	72	70	69	72	74	74	74	71
Bilbao	T _{med}	8,9	9,6	10,4	11,8	14,6	17,4	19,7	19,8	18,8	16,0	11,8	9,5
	HR _{med}	73	70	70	72	71	72	73	75	74	74	74	74
Burgos	T _{med}	2,6	3,9	5,7	7,6	11,2	15,0	18,4	18,3	15,8	11,1	5,8	3,2
	HR _{med}	86	80	73	72	69	67	61	62	67	76	83	86
Caceres	T _{med}	7,8	9,3	11,7	13,0	16,6	22,3	26,1	25,4	23,6	17,4	12,0	8,8
	HR _{med}	55	53	60	63	65	76	76	76	78	74	65	57
Cádiz	T _{med}	12,8	13,5	14,7	16,2	18,7	21,5	24,0	24,5	23,5	20,1	16,1	13,3
	HR _{med}	77	75	70	71	71	70	69	69	70	73	76	77
Castellón	T _{med}	10,1	11,1	12,7	14,2	17,2	21,3	24,1	24,5	22,3	18,3	13,5	11,2
	HR _{med}	68	66	64	66	67	66	66	69	71	71	73	69
Ceuta	T _{med}	11,5	11,6	12,6	13,9	16,3	18,8	21,7	22,2	20,2	17,7	14,1	12,1
	HR _{med}	87	87	88	87	87	87	87	87	89	89	88	88
Ciudad Real	T _{med}	5,7	7,2	9,6	11,9	16,0	20,8	25,0	24,7	21,0	14,8	9,1	5,9
	HR _{med}	80	74	66	65	59	54	47	48	57	68	78	82
Córdoba	T _{med}	9,5	10,9	13,1	15,2	19,2	23,1	26,9	26,7	23,7	18,4	12,9	9,7
	HR _{med}	80	75	67	65	58	53	46	49	55	67	76	80
A Coruña	T _{med}	10,2	10,5	11,3	12,1	14,1	16,4	18,4	18,9	18,1	15,7	12,7	10,9
	HR _{med}	77	76	74	76	78	79	79	79	79	79	79	78
Cuenca	T _{med}	4,2	5,2	7,4	9,6	13,6	18,2	22,4	22,1	18,6	12,9	7,6	4,8
	HR _{med}	78	73	64	62	58	54	44	46	56	68	76	79
Girona	T _{med}	6,8	7,9	9,8	11,6	15,4	19,4	22,8	22,4	19,9	15,2	10,2	7,7
	HR _{med}	77	73	71	71	70	67	62	68	72	76	77	75
Granada	T _{med}	6,5	8,4	10,5	12,4	16,3	21,1	24,3	24,1	21,1	15,4	10,6	7,4
	HR _{med}	76	71	64	61	56	49	42	42	53	62	73	77
Guadalajara	T _{med}	5,5	6,8	8,8	11,6	15,3	19,8	23,5	22,8	19,5	14,1	9,0	5,9
	HR _{med}	80	76	69	68	67	62	53	54	61	72	79	81
Huelva	T _{med}	12,2	12,8	14,4	16,5	19,2	22,2	25,3	25,7	23,7	20,0	15,4	12,5
	HR _{med}	76	72	66	63	60	59	54	54	60	67	72	75
Huesca	T _{med}	4,7	6,7	9,0	11,3	15,3	19,5	23,3	22,7	19,7	14,6	8,7	5,3
	HR _{med}	80	73	64	63	60	56	48	53	61	70	78	81
Jaén	T _{med}	8,7	9,9	12,0	14,3	18,5	23,1	27,2	27,1	23,6	17,6	12,2	8,7
	HR _{med}	77	72	67	64	59	53	44	45	55	67	75	77
León	T _{med}	3,1	4,4	6,6	8,6	12,1	16,4	19,7	19,1	16,7	11,7	6,8	3,8
	HR _{med}	81	75	66	63	60	57	52	53	60	72	78	81
Lleida	T _{med}	5,5	7,8	10,3	13,0	17,1	21,2	24,6	24,0	21,1	15,7	9,2	5,8
	HR _{med}	81	69	61	56	55	54	47	54	62	70	77	82
Logroño	T _{med}	5,8	7,3	9,4	11,5	15,1	19,0	22,2	21,8	19,2	14,4	9,1	6,3
	HR _{med}	75	68	62	61	59	56	55	56	61	69	73	76
Lugo	T _{med}	5,8	6,5	7,8	9,5	11,7	14,9	17,2	17,5	16,0	12,5	8,6	6,3
	HR _{med}	85	81	77	77	76	76	75	75	77	82	84	85

Localidad		Ene	Feb	Mar	Abr	May	Jun	Jul	Ago	Sep	Oct	Nov	Dic
Madrid	T _{med}	6,2	7,4	9,9	12,2	16,0	20,7	24,4	23,9	20,5	14,7	9,4	6,4
	HR _{med}	71	66	56	55	51	46	37	39	50	63	70	73
Málaga	T _{med}	12,2	12,8	14,0	15,8	18,7	22,1	24,7	25,3	23,1	19,1	15,1	12,6
	HR _{med}	71	70	66	65	61	59	60	63	65	70	72	72
Melilla	T _{med}	13,2	13,8	14,6	15,9	18,3	21,5	24,4	25,3	23,5	20,0	16,6	14,1
	HR _{med}	72	72	71	70	69	68	67	68	72	75	74	73
Murcia	T _{med}	10,6	11,4	12,6	14,5	17,4	21,0	23,9	24,6	22,5	18,7	14,3	11,3
	HR _{med}	72	69	69	68	70	71	72	74	73	73	73	73
Ourense	T _{med}	7,4	9,3	10,7	12,4	15,3	19,3	21,9	21,7	19,8	15,0	10,6	8,2
	HR _{med}	83	75	69	70	67	64	61	62	64	73	83	84
Oviedo	T _{med}	7,5	8,5	9,5	10,3	12,8	15,8	18,0	18,3	17,4	14,0	10,4	8,7
	HR _{med}	77	75	74	77	79	80	80	80	78	78	78	76
Palencia	T _{med}	4,1	5,6	7,5	9,5	13,0	17,2	20,7	20,3	17,9	13,0	7,6	4,4
	HR _{med}	84	77	71	70	67	64	58	59	63	73	80	85
Palma de Mallorca	T _{med}	11,6	11,8	12,9	14,7	17,6	21,8	24,6	25,3	23,5	20,0	15,6	13,0
	HR _{med}	71	69	68	67	69	69	67	71	73	72	72	71
Palmas, Las	T _{med}	17,5	17,6	18,3	18,7	19,9	21,4	23,2	24,0	23,9	22,5	20,4	18,3
	HR _{med}	68	67	65	66	65	67	66	67	69	70	70	68
Pamplona	T _{med}	4,5	6,5	8,0	9,9	13,3	17,3	20,5	20,3	18,2	13,7	8,3	5,7
	HR _{med}	80	73	68	66	66	62	58	61	61	68	76	79
Pontevedra	T _{med}	9,9	10,7	11,9	13,6	15,4	18,8	20,7	20,5	19,1	16,1	12,6	10,3
	HR _{med}	74	73	69	67	68	66	65	65	69	72	73	74
S ,Sebastian	T _{med}	7,9	8,5	9,4	10,7	13,5	16,1	18,4	18,7	18,0	15,2	10,9	8,6
	HR _{med}	76	74	74	79	79	82	82	83	79	76	76	76
Salamanca	T _{med}	3,7	5,3	7,3	9,6	13,4	17,8	21,0	20,3	17,5	12,3	7,0	4,1
	HR _{med}	85	78	69	66	62	58	50	53	62	74	82	86
Santa Cruz de Tenerife	T _{med}	17,9	18,0	18,6	19,1	20,5	22,2	24,6	25,1	24,4	22,4	20,7	18,8
	HR _{med}	66	66	62	61	60	59	56	58	63	65	67	66
Santander	T _{med}	9,7	10,3	10,8	11,9	14,3	17,0	19,3	19,5	18,5	16,1	12,5	10,5
	HR _{med}	71	71	71	74	75	77	77	78	77	75	73	72
Segovia	T _{med}	4,1	5,2	7,1	9,1	13,1	17,7	21,6	21,2	17,9	12,6	7,3	4,3
	HR _{med}	75	71	65	65	61	55	47	49	55	65	73	78
Sevilla	T _{med}	10,7	11,9	14,0	16,0	19,6	23,4	26,8	26,8	24,4	19,5	14,3	11,1
	HR _{med}	79	75	68	65	59	56	51	52	58	67	76	79
Soria	T _{med}	2,9	4,0	5,8	8,0	11,8	16,1	19,9	19,5	16,5	11,3	6,1	3,4
	HR _{med}	77	73	68	67	64	60	53	54	60	70	76	78
Tarragona	T _{med}	10,0	11,3	13,1	15,3	18,4	22,2	25,3	25,3	22,7	18,4	13,5	10,7
	HR _{med}	66	63	59	59	61	60	59	62	67	70	68	66
Teruel	T _{med}	3,8	4,8	6,8	9,3	12,6	17,5	21,3	20,6	17,9	12,1	7,0	4,5
	HR _{med}	72	67	60	60	60	55	50	54	59	66	71	76
Toledo	T _{med}	6,1	8,1	10,9	12,8	16,8	22,5	26,5	25,7	22,6	16,2	10,7	7,1
	HR _{med}	78	72	59	62	55	47	43	45	54	68	77	81
Valencia	T _{med}	10,4	11,4	12,6	14,5	17,4	21,1	24,0	24,5	22,3	18,3	13,7	10,9
	HR _{med}	63	61	60	62	64	66	67	69	68	67	66	64
Valladolid	T _{med}	4,1	6,1	8,1	9,9	13,3	18,0	21,5	21,3	18,6	12,9	7,6	4,8
	HR _{med}	82	72	62	61	57	52	44	46	53	67	77	83
Vitoria	T _{med}	4,6	6,0	7,2	9,2	12,4	15,6	18,3	18,5	16,5	12,7	7,5	5,0
	HR _{med}	83	78	72	71	71	71	69	70	70	74	81	83
Zamora	T _{med}	4,3	6,3	8,3	10,5	14,0	18,5	21,8	21,3	18,7	13,4	8,1	4,9
	HR _{med}	83	75	65	63	59	54	47	50	58	70	79	83
Zaragoza	T _{med}	6,2	8,0	10,3	12,8	16,8	21,0	24,3	23,8	20,7	15,4	9,7	6,5
	HR _{med}	76	69	60	59	55	52	48	54	61	70	75	77

G.1.2 Condiciones interiores

G.1.2.1 Para el cálculo de condensaciones superficiales

- 1 Se tomará una temperatura del ambiente interior igual a 20 °C para el mes de enero.
- 2 En caso de conocer el ritmo de producción de la humedad interior, y la tasa de renovación de aire, se podrá calcular la humedad relativa interior del mes de enero mediante el método descrito en el apartado G.3.2.
- 3 Si se dispone del dato de humedad relativa interior y ésta se mantiene constante, debido por ejemplo a un sistema de climatización, se podrá utilizar dicho dato en el cálculo añadiéndole 0,05 como margen de seguridad.

G.1.2.2 Para el cálculo de condensaciones intersticiales

- 1 En ausencia de datos más precisos, se tomará una temperatura del ambiente interior igual a 20 °C para todos los meses del año, y una humedad relativa del ambiente interior en función de la clase de higrometría del espacio:
 - a) clase de higrometría 5: 70%
 - b) clase de higrometría 4: 62%
 - c) clase de higrometría 3 o inferior: 55%
- 2 En caso de conocer el ritmo de producción de la humedad interior, y la tasa de renovación de aire, se podrá calcular la humedad relativa interior para cada mes del año mediante el método descrito en el apartado G.3.2.
- 3 Si se disponen de los datos temperatura interior y de humedad relativa interior, se podrán utilizar dichos datos en el cálculo añadiéndole 0,05 a la humedad relativa como margen de seguridad.

G.2 Comprobación de las condensaciones

G.2.1 Condensaciones superficiales

G.2.1.1 Factor de temperatura de la superficie interior de un cerramiento

- 1 El factor de temperatura de la superficie interior f_{Rsi} , para cada *cerramiento*, *partición interior*, o *puentes térmicos* integrados en los *cerramientos*, se calculará a partir de su transmitancia térmica mediante la siguiente ecuación:

$$f_{Rsi} = 1 - U \cdot 0,25 \quad (G.6)$$

siendo

U la transmitancia térmica del *cerramiento*, *partición interior*, o *punto térmico* integrado en el cerramiento calculada por el procedimiento descrito en el apartado E.1 [W/m² K].

- 2 El factor de temperatura de la superficie interior f_{Rsi} para los *puentes térmicos* formados por encuentros de *cerramientos* se calcularán aplicando los métodos descritos en las normas UNE EN ISO 10 211-1:1995 y UNE EN ISO 10 211-2:2002. Se podrán tomar por defecto los valores recogidos en Documentos Reconocidos.

G.2.1.2 Factor de temperatura de la superficie interior mínimo

- 1 El factor de temperatura de la superficie interior mínimo aceptable $f_{Rsi,min}$ de un *punto térmico*, *cerramiento* o *partición interior* se podrá calcular a partir de la siguiente expresión:

$$f_{Rsi,min} = \frac{\theta_{si,min} - \theta_e}{20 - \theta_e} \quad (G.3)$$

siendo

- θ_e la temperatura exterior de la localidad en el mes de enero definida en el apartado G.1.1 [°C];
- $\theta_{si,min}$ la temperatura superficial interior mínima aceptable obtenida de la siguiente expresión [°C]:

$$\theta_{si,min} = \frac{237,3 \log_e \left(\frac{Psat}{610,5} \right)}{17,269 - \log_e \left(\frac{Psat}{610,5} \right)} \quad (G.4)$$

donde

P_{sat} es la presión de saturación máxima aceptable en la superficie obtenida de la siguiente expresión [Pa]:

$$Psat = \frac{P_i}{0,8} \quad (G.5)$$

donde

P_i es la presión del vapor interior obtenida de la siguiente expresión [Pa].

$$P_i = \phi_i \cdot 2337 \quad (G.6)$$

donde

ϕ_i es la humedad relativa interior definida en el apartado G.1.2.1 [en tanto por 1].

G.2.2 Condensaciones intersticiales

G.2.2.1 Distribución de temperatura

- 1 La distribución de temperaturas a lo largo del espesor de un cerramiento formado por varias capas depende de las temperaturas del aire a ambos lados de la misma, así como de las resistencias térmicas superficiales interior R_{si} y exterior R_{se} , y de las resistencias térmicas de cada capa ($R_1, R_2, R_3, \dots, R_n$).
- 2 El procedimiento a seguir para el cálculo de la distribución de temperaturas es el siguiente:
 - a) cálculo de la resistencia térmica total del elemento constructivo mediante la expresión (E.2).
 - b) cálculo de la temperatura superficial exterior θ_{se} :

$$\theta_{se} = \theta_e + \frac{R_{se}}{R_T} \cdot (\theta_i - \theta_e) \quad (G.7)$$

siendo

θ_e la temperatura exterior de la localidad en la que se ubica el edificio según G.1.1 correspondiente a la temperatura media del mes de enero [°C];

θ_i la temperatura interior definida en el apartado G.1.2.2 [°C];

R_T la resistencia térmica total del componente constructivo obtenido mediante la expresión (E.2) [$m^2 K/W$];

R_{se} la resistencia térmica superficial correspondiente al aire exterior, tomada de la tabla E.1 de acuerdo a la posición del elemento constructivo, dirección del flujo de calor y su situación en el edificio [$m^2 K/W$].

- c) cálculo de la temperatura en cada una de las capas que componen el elemento constructivo según las expresiones siguientes:

$$\theta_1 = \theta_{se} + \frac{R_1}{R_T} \cdot (\theta_i - \theta_e)$$

$$\theta_2 = \theta_1 + \frac{R_2}{R_T} \cdot (\theta_i - \theta_e)$$

...

$$\theta_n = \theta_{n-1} + \frac{R_n}{R_T} \cdot (\theta_i - \theta_e) \quad (H.8)$$

siendo

- θ_{se} la temperatura superficial exterior [°C];
- θ_e la temperatura exterior de la localidad en la que se ubica el edificio obtenida del apartado G.1.1 correspondiente a la temperatura media del mes de enero [°C];
- θ_i la temperatura interior definida en el apartado G.1.2.2 [°C];
- $\theta_1 \dots \theta_{n-1}$ la temperatura en cada capa [°C].
- $R_1, R_2 \dots R_n$ las resistencias térmicas de cada capa definidas según la expresión (E.3) [m²K/W];
- R_T la resistencia térmica total del componente constructivo, calculada mediante la expresión (E.2) [m² K/ W];

d) cálculo de la temperatura superficial interior θ_{si} :

$$\theta_{si} = \theta_n + \frac{R_{si}}{R_T} \cdot (\theta_i - \theta_e) \quad (G.9)$$

siendo

- θ_e la temperatura exterior de la localidad en la que se ubica el edificio obtenida del apartado G.1.1 correspondiente a la temperatura media del mes de enero [°C];
- θ_i la temperatura interior definida en el apartado G.1.2.2 [°C];
- θ_n la temperatura en la capa n [°C];
- R_{si} la resistencia térmica superficial correspondiente al aire interior, tomada de la tabla E.1 de acuerdo a la posición del elemento constructivo, dirección del flujo de calor y su situación en el edificio [m² K/W].
- R_T la resistencia térmica total del componente constructivo calculada mediante la expresión (E.2) [m² K/ W];

3 Se considera que la distribución de temperaturas en cada capa es lineal.

G.2.2.2 Distribución de la presión de vapor de saturación

Se determinará la distribución de la presión de vapor de saturación a lo largo de un muro formado por varias capas, a partir de la distribución de temperaturas obtenida anteriormente, mediante las expresiones indicadas en el apartado G.3.1.

G.2.2.3 Distribución de presión de vapor

1 La distribución de presión de vapor a través del cerramiento se calculará mediante las siguientes expresiones:

$$P_1 = P_e + \frac{S_{d1}}{\sum S_{dn}} \cdot (P_i - P_e)$$

$$P_2 = P_1 + \frac{S_{d2}}{\sum S_{dn}} \cdot (P_i - P_e)$$

$$P_n = P_{n-1} + \frac{S_{d(n-1)}}{\sum S_{dn}} \cdot (P_i - P_e) \quad (G.10)$$

siendo

- P_i la presión de vapor del aire interior [Pa];
- P_e la presión de vapor del aire exterior [Pa];
- $P_1 \dots P_{n-1}$ la presión de vapor en cada capa n [Pa];
- $S_{d1} \dots S_{d(n-1)}$ el espesor de aire equivalente de cada capa frente a la difusión del vapor de agua, calculado mediante la siguiente expresión [m];

$$S_{dn} = e_n \cdot \mu_n \quad (G.11)$$

donde

μ_n es el factor de resistencia a la difusión del vapor de agua de cada capa, calculado a partir de valores térmicos declarados según la norma UNE EN ISO 10 456: 2001 o tomado de Documentos Reconocidos;

e_n es el espesor de la capa n [m].

- La distribución de presiones de vapor a través del cerramiento se puede representar gráficamente mediante una línea recta que una el valor de P_i con P_e , dibujado sobre la sección del cerramiento utilizando los espesores de capa equivalentes a la difusión de vapor de agua, S_{dn} (véase figura G.1)
- Para el cálculo analítico de P_i y de P_e , en función de la temperatura y de la humedad relativa, se utilizará la siguiente expresión:

$$P_i = \phi_i \cdot P_{\text{sat}}(\theta_i) \quad (\text{G.12})$$

$$P_e = \phi_e \cdot P_{\text{sat}}(\theta_e) \quad (\text{G.13})$$

siendo

ϕ_i la humedad relativa del ambiente interior definida en el apartado G.1.2.2 [en tanto por 1];

ϕ_e la humedad relativa del ambiente exterior definida en el apartado G.1.1 [en tanto por 1].



Figura G.1 Distribución de presiones de vapor de saturación y presiones de vapor en un elemento multicapa del edificio dibujada frente a la resistencia a presión de vapor de cada capa.

G.3 Relaciones psicrométricas

G.3.1 Cálculo de la presión de saturación de vapor

- La presión de vapor de saturación se calculará en función de la temperatura, a partir de las siguientes ecuaciones:

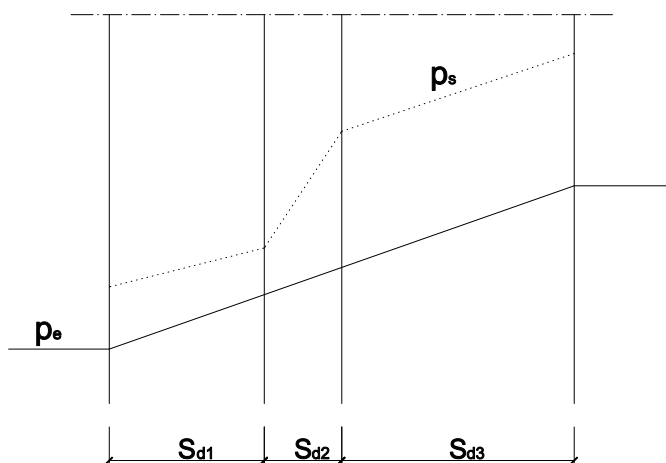
a) Si la temperatura (θ) es mayor o igual a 0 °C: $P_{\text{sat}} = 610,5 \cdot e^{\frac{17,269 \cdot \theta}{237,3 + \theta}}$ (G.14)

b) Si la temperatura (θ) es menor que 0 °C: $P_{\text{sat}} = 610,5 \cdot e^{\frac{21,875 \cdot \theta}{265,5 + \theta}}$ (G.15)

G.3.2 Cálculo de la humedad relativa interior

- En caso de conocer el ritmo de producción de la humedad interior G y la tasa de renovación de aire n , se podrá calcular la humedad relativa interior mediante el procedimiento que se describe a continuación.

- 2 La humedad relativa interior ϕ_i (%) para la localidad donde se ubique el edificio y el mes de cálculo se obtendrá mediante la siguiente expresión:

$$\phi_i = \frac{100 \cdot P_i}{P_{\text{sat}}(\theta_{si})} \quad (\text{G.16})$$

siendo

$P_{\text{sat}}(\theta_{si})$ la presión de saturación correspondiente a la temperatura superficial interior obtenida según la ecuación (G.14) [Pa];

P_i la presión de vapor interior calculada mediante la siguiente expresión [Pa]:

$$P_i = P_e + \Delta p \quad (\text{G.17})$$

donde

P_e es la presión de vapor exterior calculada según la ecuación (G.13) [Pa];

Δp es el exceso de presión de vapor interior del local calculado mediante la siguiente ecuación [Pa]:

$$\Delta p = \frac{\Delta v \cdot R_v \cdot (T_i + T_e)}{2} \quad (\text{G.18})$$

donde

R_v es la constante de gas para el agua = 462 [Pa m³ / (K kg)];

T_i es la temperatura interior [K];

T_e es la temperatura exterior para la localidad y el mes de cálculo [K];

Δv es el exceso de humedad interior obtenida mediante la siguiente expresión [kg/m³]:

$$\Delta v = \frac{G}{n \cdot V} \quad (\text{G.19})$$

donde

G es el ritmo de producción de la humedad interior [kg/h];

n es la tasa de renovación de aire [h⁻¹];

V es el volumen de aire del local [m³].

Apéndice H Fichas justificativas de la opción simplificada

FICHA 1 Cálculo de los parámetros característicos medios

ZONA CLIMÁTICA <input style="width:50px;" type="text"/>	Zona de baja carga interna <input type="checkbox"/>	Zona de alta carga interna <input type="checkbox"/>
--	--	--

MUROS (U_{Mm}) y (U_{Tm})				
Tipos	A (m ²)	U (W/m ² °K)	A · U (W/°K)	Resultados
N				$\Sigma A =$ <input style="width:50px;" type="text"/>
				$\Sigma A \cdot U =$ <input style="width:50px;" type="text"/>
				$U_{Mm} = \Sigma A \cdot U / \Sigma A =$ <input style="width:50px;" type="text"/>
E				$\Sigma A =$ <input style="width:50px;" type="text"/>
				$\Sigma A \cdot U =$ <input style="width:50px;" type="text"/>
				$U_{Mm} = \Sigma A \cdot U / \Sigma A =$ <input style="width:50px;" type="text"/>
O				$\Sigma A =$ <input style="width:50px;" type="text"/>
				$\Sigma A \cdot U =$ <input style="width:50px;" type="text"/>
				$U_{Mm} = \Sigma A \cdot U / \Sigma A =$ <input style="width:50px;" type="text"/>
S				$\Sigma A =$ <input style="width:50px;" type="text"/>
				$\Sigma A \cdot U =$ <input style="width:50px;" type="text"/>
				$U_{Mm} = \Sigma A \cdot U / \Sigma A =$ <input style="width:50px;" type="text"/>
SE				$\Sigma A =$ <input style="width:50px;" type="text"/>
				$\Sigma A \cdot U =$ <input style="width:50px;" type="text"/>
				$U_{Mm} = \Sigma A \cdot U / \Sigma A =$ <input style="width:50px;" type="text"/>
SO				$\Sigma A =$ <input style="width:50px;" type="text"/>
				$\Sigma A \cdot U =$ <input style="width:50px;" type="text"/>
				$U_{Mm} = \Sigma A \cdot U / \Sigma A =$ <input style="width:50px;" type="text"/>
C-TER				$\Sigma A =$ <input style="width:50px;" type="text"/>
				$\Sigma A \cdot U =$ <input style="width:50px;" type="text"/>
				$U_{Tm} = \Sigma A \cdot U / \Sigma A =$ <input style="width:50px;" type="text"/>

SUELOS (U_{Sm})				
Tipos	A (m ²)	U (W/m ² °K)	A · U (W/°K)	Resultados
				$\Sigma A =$ <input style="width:50px;" type="text"/>
				$\Sigma A \cdot U =$ <input style="width:50px;" type="text"/>
				$U_{Sm} = \Sigma A \cdot U / \Sigma A =$ <input style="width:50px;" type="text"/>

CUBIERTAS Y LUCERNARIOS (U_{cm}, F_{Lm})				
Tipos	A (m ²)	U (W/m ² °K)	A · U (W/°K)	Resultados
				$\Sigma A =$ <input style="width:50px;" type="text"/>
				$\Sigma A \cdot U =$ <input style="width:50px;" type="text"/>
				$U_{cm} = \Sigma A \cdot U / \Sigma A =$ <input style="width:50px;" type="text"/>

Tipos	A (m ²)	F	A · F (m ²)	Resultados	Tipos
				$\Sigma A =$ <input style="width:50px;" type="text"/>	
				$\Sigma A \cdot F =$ <input style="width:50px;" type="text"/>	
				$F_{Lm} = \Sigma A \cdot F / \Sigma A =$ <input style="width:50px;" type="text"/>	

ZONA CLIMÁTICA 	Zona de baja carga interna <input type="checkbox"/>	Zona de alta carga interna <input type="checkbox"/>
---	--	--

HUECOS (U_{Hm}, F_{Hm})								
	Tipos	A (m ²)	U (W/m ² °K)	A · U (W/°K)	Resultados			
N					$\Sigma A =$			
					$\Sigma A \cdot U =$			
					$U_{Hm} = \Sigma A \cdot U / \Sigma A =$			
	Tipos	A (m ²)	U	F	A · U	A · F (m ²)	Resultados	Tipos
E							$\Sigma A =$	
							$\Sigma A \cdot U =$	
							$\Sigma A \cdot F =$	
							$U_{Hm} = \Sigma A \cdot U / \Sigma A =$	
							$F_{Hm} = \Sigma A \cdot F / \Sigma A =$	
O							$\Sigma A =$	
							$\Sigma A \cdot U =$	
							$\Sigma A \cdot F =$	
							$U_{Hm} = \Sigma A \cdot U / \Sigma A =$	
							$F_{Hm} = \Sigma A \cdot F / \Sigma A =$	
S							$\Sigma A =$	
							$\Sigma A \cdot U =$	
							$\Sigma A \cdot F =$	
							$U_{Hm} = \Sigma A \cdot U / \Sigma A =$	
							$F_{Hm} = \Sigma A \cdot F / \Sigma A =$	
SE							$\Sigma A =$	
							$\Sigma A \cdot U =$	
							$\Sigma A \cdot F =$	
							$U_{Hm} = \Sigma A \cdot U / \Sigma A =$	
							$F_{Hm} = \Sigma A \cdot F / \Sigma A =$	
SO							$\Sigma A =$	
							$\Sigma A \cdot U =$	
							$\Sigma A \cdot F =$	
							$U_{Hm} = \Sigma A \cdot U / \Sigma A =$	
							$F_{Hm} = \Sigma A \cdot F / \Sigma A =$	

FICHA 2 CONFORMIDAD- Demanda energética

ZONA CLIMÁTICA 	Zona de baja carga interna <input type="checkbox"/>	Zona de alta carga interna <input type="checkbox"/>
---	--	--

Cerramientos y particiones interiores de la envolvente térmica	$U_{max(projecto)}^{(1)}$	$U_{max}^{(2)}$
Muros de fachada	}	≤
Primer metro del perímetro de suelos apoyados y muros en contacto con el terreno		
Particiones interiores en contacto con espacios no habitables		
Suelos	≤	}
Cubiertas	≤	}
Vidrios y marcos de huecos y lucernarios	≤	}
Medianerías	≤	}
Particiones interiores (edificios de viviendas) ⁽³⁾	≤	1,2 W/m ² K

MUROS DE FACHADA	
$U_{Mm}^{(4)}$	$U_{Mlim}^{(5)}$
N	}
E	
O	
S	
SE	
SO	
≤	

HUECOS			
$U_{Hm}^{(4)}$	$U_{Hlim}^{(5)}$	$F_{Hm}^{(4)}$	$F_{Hlim}^{(5)}$
}	≤	}	≤
	≤		≤
	≤		≤
	≤		≤
	≤		≤
	≤		≤

CERR. CONTACTO TERRENO	
$U_{Tm}^{(4)}$	$U_{Mlim}^{(5)}$
}	≤

SUELOS	
$U_{Sm}^{(4)}$	$U_{Slim}^{(5)}$
}	≤

CUBIERTAS Y LUCERNARIOS	
$U_{Cm}^{(4)}$	$U_{Clim}^{(5)}$
}	≤

LUCERNARIOS	
F_{Lm}	F_{Llim}
}	≤

(1) $U_{max(projecto)}$ corresponde al mayor valor de la transmitancia de los cerramientos o particiones interiores indicados en proyecto.
 (2) U_{max} corresponde a la transmitancia térmica máxima definida en la tabla 2.1 para cada tipo de cerramiento o partición interior.
 (3) En edificios de viviendas, $U_{max(projecto)}$ de particiones interiores que limiten unidades de uso con un sistema de calefacción previsto desde proyecto con las zonas comunes no calefactadas.
 (4) Parámetros característicos medios obtenidos en la ficha 1.
 (5) Valores límite de los parámetros característicos medios definidos en la tabla 2.2.

FICHA 3 CONFORMIDAD-Condensaciones

CERRAMIENTOS, PARTICIONES INTERIORES, PUENTES TÉRMICOS										
Tipos	C. superficiales		C. intersticiales							
	$f_{Rsi} \geq f_{Rmin}$		$P_n \leq P_{sat,n}$	Capa 1	Capa 2	Capa 3	Capa 4	Capa 5	Capa 6	Capa 7
	f_{Rsi}		$P_{sat,n}$							
	f_{Rmin}		P_n							
	f_{Rsi}		$P_{sat,n}$							
	f_{Rmin}		P_n							
	f_{Rsi}		$P_{sat,n}$							
	f_{Rmin}		P_n							
	f_{Rsi}		$P_{sat,n}$							
	f_{Rmin}		P_n							
	f_{Rsi}		$P_{sat,n}$							
	f_{Rmin}		P_n							
	f_{Rsi}		$P_{sat,n}$							
	f_{Rmin}		P_n							

Sección HE 2

Rendimiento de las instalaciones térmicas

Exigencia básica HE 2: Rendimiento de las instalaciones térmicas

Los *edificios* dispondrán de instalaciones térmicas apropiadas destinadas a proporcionar el *bienestar térmico* de sus ocupantes. Esta exigencia se desarrolla actualmente en el vigente Reglamento de Instalaciones Térmicas en los Edificios, RITE, y su aplicación quedará definida en el *proyecto del edificio*.

Sección HE 3

Eficiencia Energética de las Instalaciones de Iluminación

1 Generalidades

1.1 Ámbito de aplicación

- 1 Esta sección es de aplicación a las instalaciones de iluminación interior en:
 - a) edificios de nueva construcción;
 - b) rehabilitación de edificios existentes con una superficie útil superior a 1000 m², donde se renueve más del 25% de la superficie iluminada.
 - c) reformas de locales comerciales y de edificios de uso administrativo en los que se renueve la instalación de iluminación.
- 2 Se excluyen del ámbito de aplicación:
 - a) edificios y monumentos con valor histórico o arquitectónico reconocido, cuando el cumplimiento de las exigencias de esta sección pudiese alterar de manera inaceptable su carácter o aspecto;
 - b) construcciones provisionales con un plazo previsto de utilización igual o inferior a 2 años;
 - c) instalaciones industriales, talleres y edificios agrícolas no residenciales;
 - d) edificios independientes con una superficie útil total inferior a 50 m²;
 - e) interiores de viviendas.
- 3 En los casos excluidos en el punto anterior, en el proyecto se justificarán las soluciones adoptadas, en su caso, para el ahorro de energía en la instalación de iluminación.
- 4 Se excluyen, también, de este ámbito de aplicación los alumbrados de emergencia.

1.2 Procedimiento de verificación

- 1 Para la aplicación de esta sección debe seguirse la secuencia de verificaciones que se expone a continuación:
 - a) cálculo del valor de eficiencia energética de la instalación VEEI en cada zona, constatando que no se superan los valores límite consignados en la Tabla 2.1 del apartado 2.1;
 - b) comprobación de la existencia de un sistema de control y, en su caso, de regulación que optimice el aprovechamiento de la luz natural, cumpliendo lo dispuesto en el apartado 2.2;
 - c) verificación de la existencia de un plan de mantenimiento, que cumpla con lo dispuesto en el apartado 5.

1.3 Documentación justificativa

- 1 En la memoria del proyecto para cada zona figurarán junto con los cálculos justificativos al menos:
 - a) el índice del local (K) utilizado en el cálculo;
 - b) el número de puntos considerados en el proyecto;
 - c) el factor de mantenimiento (Fm) previsto;
 - d) la iluminancia media horizontal mantenida (Em) obtenida;
 - e) el índice de deslumbramiento unificado (UGR) alcanzado;
 - f) los índices de rendimiento de color (Ra) de las lámparas seleccionadas;
 - g) el valor de eficiencia energética de la instalación (VEEI) resultante en el cálculo.
 - h) las potencias de los conjuntos: lámpara más equipo auxiliar
- 2 Asimismo debe justificarse en la memoria del proyecto para cada zona el sistema de control y regulación que corresponda.

2 Caracterización y cuantificación de las exigencias

2.1 Valor de Eficiencia Energética de la Instalación

- 1 La eficiencia energética de una instalación de iluminación de una zona, se determinará mediante el valor de eficiencia energética de la instalación VEEI (W/m^2) por cada 100 lux mediante la siguiente expresión:

$$VEEI = \frac{P \cdot 100}{S \cdot E_m} \quad (2.1)$$

siendo

P la potencia de la lámpara más el equipo auxiliar [W];

S la superficie iluminada [m^2];

E_m la iluminancia media mantenida [lux]

- 2 Con el fin de establecer los correspondientes valores de eficiencia energética límite, las instalaciones de iluminación se identificarán, según el uso de la zona, dentro de uno de los 2 grupos siguientes:
 - a) Grupo 1: Zonas de no representación o espacios en los que el criterio de diseño, la imagen o el estado anímico que se quiere transmitir al usuario con la iluminación, queda relegado a un segundo plano frente a otros criterios como el nivel de iluminación, el confort visual, la seguridad y la eficiencia energética;
 - b) Grupo 2: Zonas de representación o espacios donde el criterio de diseño, imagen o el estado anímico que se quiere transmitir al usuario con la iluminación, son preponderantes frente a los criterios de eficiencia energética.
- 3 Los valores de eficiencia energética límite en recintos interiores de un edificio se establecen en la tabla 2.1. Estos valores incluyen la iluminación general y la iluminación de acento, pero no las instalaciones de iluminación de escaparates y zonas expositivas.

Tabla 2.1 Valores límite de eficiencia energética de la instalación

grupo	Zonas de actividad diferenciada	VEEI límite
1 zonas de no representación	administrativo en general	3,5
	andenes de estaciones de transporte	3,5
	salas de diagnóstico ⁽⁴⁾	3,5
	pabellones de exposición o ferias	3,5
	aulas y laboratorios ⁽²⁾	4,0
	habitaciones de hospital ⁽³⁾	4,5
	recintos interiores asimilables a grupo 1 no descritos en la lista anterior	4,5
	zonas comunes ⁽¹⁾	4,5
	almacenes, archivos, salas técnicas y cocinas	5
	aparcamientos	5
	espacios deportivos ⁽⁵⁾	5
2 zonas de representación	administrativo en general	6
	estaciones de transporte ⁽⁶⁾	6
	supermercados, hipermercados y grandes almacenes	6
	bibliotecas, museos y galerías de arte	6
	zonas comunes en edificios residenciales	7,5
	centros comerciales (excluidas tiendas) ⁽⁹⁾	8
	hostelería y restauración ⁽⁸⁾	10
	recintos interiores asimilables a grupo 2 no descritos en la lista anterior	10
	religioso en general	10
	salones de actos, auditorios y salas de usos múltiples y convenciones, salas de ocio o espectáculo, salas de reuniones y salas de conferencias ⁽⁷⁾	10
	tiendas y pequeño comercio	10
	zonas comunes ⁽¹⁾	10
habitaciones de hoteles, hostales, etc.	12	

⁽¹⁾ Espacios utilizados por cualquier persona o usuario, como recibidor, vestíbulos, pasillos, escaleras, espacios de tránsito de personas, aseos públicos, etc.

⁽²⁾ Incluye la instalación de iluminación del aula y las pizarras de las aulas de enseñanza, aulas de práctica de ordenador, música, laboratorios de lenguaje, aulas de dibujo técnico, aulas de prácticas y laboratorios, manualidades, talleres de enseñanza y aulas de arte, aulas de preparación y talleres, aulas comunes de estudio y aulas de reunión, aulas clases nocturnas y educación de adultos, salas de lectura, guarderías, salas de juegos de guarderías y sala de manualidades.

⁽³⁾ Incluye la instalación de iluminación interior de la habitación y baño, formada por iluminación general, iluminación de lectura e iluminación para exámenes simples.

⁽⁴⁾ Incluye la instalación de iluminación general de salas como salas de examen general, salas de emergencia, salas de escaner y radiología, salas de examen ocular y auditivo y salas de tratamiento. Sin embargo quedan excluidos locales como las salas de operación, quirófanos, unidades de cuidados intensivos, dentista, salas de descontaminación, salas de autopsias y mortuorios y otras salas que por su actividad puedan considerarse como salas especiales.

⁽⁵⁾ Incluye las instalaciones de iluminación del terreno de juego y graderíos de espacios deportivos, tanto para actividades de entrenamiento y competición, pero no se incluye las instalaciones de iluminación necesarias para las retransmisiones televisadas. Los graderíos serán asimilables a zonas comunes del grupo 1

⁽⁶⁾ Espacios destinados al tránsito de viajeros como recibidor de terminales, salas de llegadas y salidas de pasajeros, salas de recogida de equipajes, áreas de conexión, de ascensores, áreas de mostradores de taquillas, facturación e información, áreas de espera, salas de consigna, etc.

⁽⁷⁾ Incluye la instalación de iluminación general y de acento. En el caso de cines, teatros, salas de conciertos, etc. se excluye la iluminación con fines de espectáculo, incluyendo la representación y el escenario.

⁽⁸⁾ Incluye los espacios destinados a las actividades propias del servicio al público como recibidor, recepción, restaurante, bar, comedor, auto-servicio o buffet, pasillos, escaleras, vestuarios, servicios, aseos, etc.

⁽⁹⁾ Incluye la instalación de iluminación general y de acento de recibidor, recepción, pasillos, escaleras, vestuarios y aseos de los centros comerciales.

2.2 Sistemas de control y regulación

- 1 Las instalaciones de iluminación dispondrán, para cada zona, de un sistema de regulación y control con las siguientes condiciones:
 - a) toda zona dispondrá al menos de un sistema de encendido y apagado manual, cuando no disponga de otro sistema de control, no aceptándose los sistemas de encendido y apagado en cuadros eléctricos como único sistema de control. Las zonas de uso esporádico dispondrán de un control de encendido y apagado por sistema de detección de presencia o sistema de temporización;
 - b) se instalarán sistemas de aprovechamiento de la luz natural, que regulen el nivel de iluminación en función del aporte de luz natural, en la primera línea paralela de luminarias situadas a una distancia inferior a 3 metros de la ventana, y en todas las situadas bajo un lucernario, en los siguientes casos:
 - i) en las zonas de los grupos 1 y 2 que cuenten con cerramientos acristalados al exterior, cuando éstas cumplan simultáneamente las siguientes condiciones:



Figura 2.1

- que el ángulo θ sea superior a 65° ($\theta > 65^\circ$), siendo θ el ángulo desde el punto medio del acristalamiento hasta la cota máxima del edificio obstáculo, medido en grados sexagesimales;
- que se cumpla la expresión: $T(A_w/A) > 0,11$
siendo
 - T coeficiente de transmisión luminosa del vidrio de la ventana del local en tanto por uno.
 - A_w área de acristalamiento de la ventana de la zona [m^2].
 - A área total de las fachadas de la zona, con ventanas al exterior o al patio interior o al atrio [m^2].

- ii) en todas las zonas de los grupos 1 y 2 que cuenten con cerramientos acristalados a patios o atrios, cuando éstas cumplan simultáneamente las siguientes condiciones:
- en el caso de patios no cubiertos cuando éstos tengan una anchura (a_i) superior a 2 veces la distancia (h_i), siendo h_i la distancia entre el suelo de la planta donde se encuentre la zona en estudio, y la cubierta del edificio;

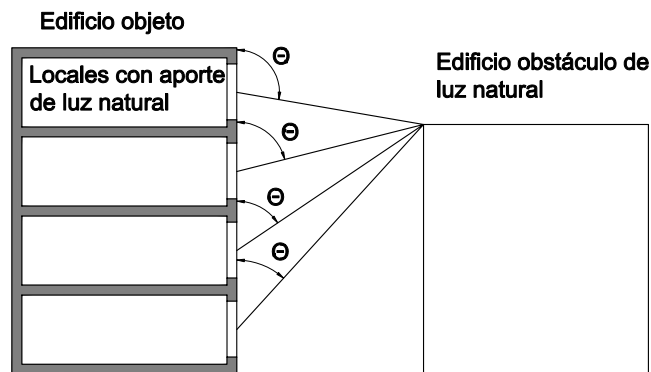

Figura 2.2

En el caso de patios cubiertos por acristalamientos cuando su anchura (a_i) sea superior a $2/T_c$ veces la distancia (h_i), siendo h_i la distancia entre la planta donde se encuentre el local en estudio y la cubierta del edificio, y siendo T_c el coeficiente de transmisión luminosa del vidrio de cerramiento del patio, expresado en %.

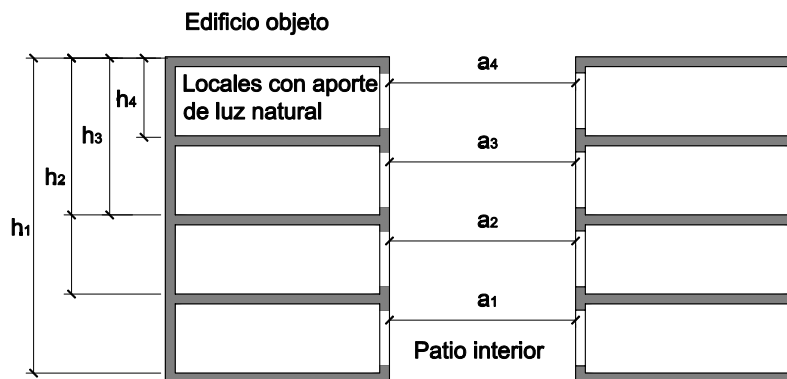

Figura 2.3

- que se cumpla la expresión $T(A_w/A) > 0,11$ siendo
 - T coeficiente de transmisión luminosa del vidrio de la ventana del local en tanto por uno.
 - A_w área de acristalamiento de la ventana de la zona [m^2].
 - A área total de las fachadas de la zona, con ventanas al exterior o al patio interior o al atrio [m^2].

Quedan excluidas de cumplir las exigencias de los puntos i e ii anteriores, las siguientes zonas de la tabla 2.1:

- zonas comunes en edificios residenciales.
- habitaciones de hospital.
- habitaciones de hoteles, hostales, etc.
- tiendas y pequeño comercio.

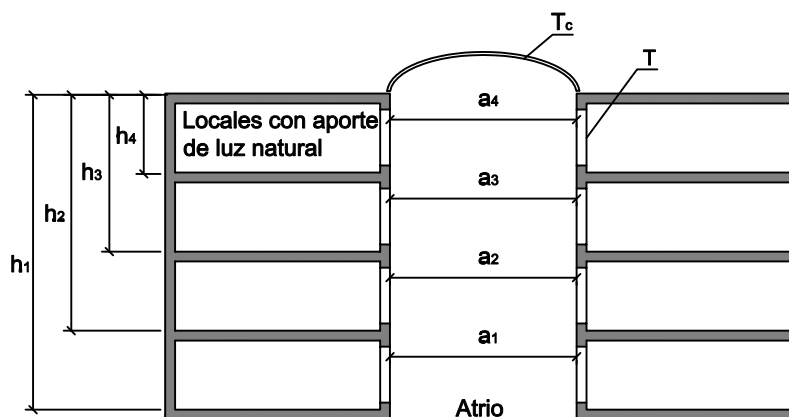
3 Cálculo

3.1 Datos previos

- 1 Para determinar el cálculo y las soluciones luminotécnicas de las instalaciones de iluminación interior, se tendrán en cuenta parámetros tales como:
 - a) el uso de la zona a iluminar;
 - b) el tipo de tarea visual a realizar;
 - c) las necesidades de luz y del usuario del local;
 - d) el índice K del local o dimensiones del espacio (longitud, anchura y altura útil);
 - e) las reflectancias de las paredes, techo y suelo de la sala;
 - f) las características y tipo de techo;
 - g) las condiciones de la luz natural;
 - h) el tipo de acabado y decoración;
 - i) el mobiliario previsto.
- 2 Podrá utilizarse cualquier método de cálculo que cumpla las exigencias de esta Sección, los parámetros de iluminación y las recomendaciones para el cálculo contenidas en el apéndice B.

3.2 Método de cálculo

- 1 El método de cálculo utilizado, que quedará establecido en la memoria del proyecto, será el adecuado para el cumplimiento de las exigencias de esta sección y utilizará como datos y parámetros de partida, al menos, los consignados en el apartado 3.1, así como los derivados de los materiales adoptados en las soluciones propuestas, tales como lámparas, equipos auxiliares y luminarias.
- 2 Se obtendrán como mínimo los siguientes resultados para cada zona:
 - a) valor de eficiencia energética de la instalación VEEI;
 - b) iluminancia media horizontal mantenida E_m en el plano de trabajo;
 - c) índice de deslumbramiento unificado UGR para el observador.

Asimismo, se incluirán los valores del índice de rendimiento de color (R_a) y las potencias de los conjuntos lámpara más equipo auxiliar utilizados en el cálculo.
- 3 El método de cálculo se formalizará bien manualmente o a través de un programa informático, que ejecutará los cálculos referenciados obteniendo como mínimo los resultados mencionados en el punto 2 anterior. Estos programas informáticos podrán establecerse en su caso como Documentos Reconocidos.

4 Productos de construcción

4.1 Equipos

- 1 Las lámparas, equipos auxiliares, luminarias y resto de dispositivos cumplirán lo dispuesto en la normativa específica para cada tipo de material. Particularmente, las lámparas fluorescentes cumplirán con los valores admitidos por el Real Decreto 838/2002, de 2 de agosto, por el que se establecen los requisitos de eficiencia energética de los balastos de lámparas fluorescentes.

- 2 Salvo justificación, las lámparas utilizadas en la instalación de iluminación de cada zona tendrán limitada las pérdidas de sus equipos auxiliares, por lo que la potencia del conjunto lámpara más equipo auxiliar no superará los valores indicados en las tablas 3.1 y 3.2:

Tabla 3.1 Lámparas de descarga

Potencia nominal de lámpara (W)	Potencia total del conjunto (W)		
	Vapor de mercurio	Vapor de sodio alta presión	Vapor halogenuros metálicos
50	60	62	--
70	--	84	84
80	92	--	--
100	--	116	116
125	139	--	--
150	--	171	171
250	270	277	270 (2,15A) 277(3A)
400	425	435	425 (3,5A) 435 (4,6A)

NOTA: Estos valores no se aplicarán a los balastos de ejecución especial tales como secciones reducidas o reactancias de doble nivel.

Tabla 3.2 Lámparas halógenas de baja tensión

Potencia nominal de lámpara (W)	Potencia total del conjunto (W)
35	43
50	60
2x35	85
3x25	125
2x50	120

4.2 Control de recepción en obra de productos

- 1 Se comprobará que los conjuntos de las lámparas y sus equipos auxiliares disponen de un certificado del fabricante que acredite su potencia total.

5 Mantenimiento y conservación.

- 1 Para garantizar en el transcurso del tiempo el mantenimiento de los parámetros luminotécnicos adecuados y la eficiencia energética de la instalación VEEI, se elaborará en el proyecto un plan de mantenimiento de las instalaciones de iluminación que contemplará, entre otras acciones, las operaciones de reposición de lámparas con la frecuencia de reemplazamiento, la limpieza de luminarias con la metodología prevista y la limpieza de la zona iluminada, incluyendo en ambas la periodicidad necesaria. Dicho plan también deberá tener en cuenta los sistemas de regulación y control utilizados en las diferentes zonas.

Apéndice A Terminología

Alumbrado de emergencia: instalación de iluminación que, en caso de fallo en el alumbrado normal, suministra la iluminación necesaria para facilitar la visibilidad a los usuarios y que éstos puedan abandonar el edificio, impida situaciones de pánico y permita la visión de las señales indicativas de las salidas y la situación de los equipos y medios de protección existentes.

Coefficiente de transmisión luminosa del vidrio (T): porcentaje de luz natural en su espectro visible que deja pasar un vidrio. Se expresa en tanto por uno o tanto por ciento.

Eficacia luminosa: cociente entre el flujo luminoso emitido y la potencia eléctrica de la fuente. Se expresa en lm/W (lúmenes/vatio).

Equipo auxiliar: equipos eléctricos o electrónicos asociados a la lámpara, diferentes para cada tipo de lámpara. Su función es el encendido y control de las condiciones de funcionamiento de una lámpara. Estos equipos auxiliares, salvo cuando son electrónicos, están formados por combinación de arrancador/cebador, balasto y condensador.

Factor de mantenimiento (F_m): cociente entre la iluminancia media sobre el plano de trabajo después de un cierto periodo de uso de una instalación de alumbrado y la iluminancia media obtenida bajo la misma condición para la instalación considerada como nueva.

Iluminancia: cociente del flujo luminoso $d\phi$ incidente sobre un elemento de la superficie que contiene el punto, por el área dA de ese elemento, siendo la unidad de medida el lux.

Iluminación de acento: iluminación diseñada para aumentar considerablemente la iluminancia de un área limitada o de un objeto con relación a la de su entorno, con alumbrado difuso mínimo.

Iluminación general: iluminación sustancialmente uniforme de un espacio sin tener en cuenta los requisitos locales especiales

Iluminancia inicial (E_{inicial}): iluminancia media cuando la instalación es nueva.

Iluminancia media en el plano horizontal (E): iluminancia promedio sobre el área especificada.

El número mínimo de puntos a considerar en su cálculo, estará en función del índice del local (K) y de la obtención de un reparto cuadrículado simétrico.

Iluminancia media horizontal mantenida (E_m): valor por debajo del cual no debe descender la iluminancia media en el área especificada. Es la iluminancia media en el período en el que debe ser realizado el mantenimiento.

Índice de deslumbramiento unificado (UGR): es el índice de deslumbramiento molesto procedente directamente de las luminarias de una instalación de iluminación interior, definido en la publicación CIE (Comisión Internacional de Alumbrado) nº 117.

Índice de rendimiento de color (Ra): efecto de un iluminante sobre el aspecto cromático de los objetos que ilumina por comparación con su aspecto bajo un iluminante de referencia. La forma en que la luz de una lámpara reproduce los colores de los objetos iluminados se denomina índice de rendimiento de color (Ra). El color que presenta un objeto depende de la distribución de la energía espectral de la luz con que está iluminado y de las características reflexivas selectivas de dicho objeto.

Índice del local (K): es función de:

$$K = \frac{L \times A}{H \times (L + A)}$$

siendo

L la longitud del local;

A la anchura del local;

H la distancia del plano de trabajo a las luminarias.

El número de puntos mínimo a considerar en el cálculo de la iluminancia media (E) será:

- a) 4 puntos si $K < 1$
- b) 9 puntos si $2 > K \geq 1$

- c) 16 puntos si $3 > K \geq 2$
- d) 25 puntos si $K \geq 3$

Lámpara: fuente construida para producir una radiación óptica, generalmente visible.

Luminaria: aparato que distribuye, filtra o transforma la luz emitida por una o varias lámparas y que, además de los accesorios necesarios para fijarlas, protegerlas y conectarlas al circuito eléctrico de alimentación contiene, en su caso, los equipos auxiliares necesarios para su funcionamiento, definida y regulada en la norma UNE EN 60598-1:1998.

Perdida de equipo auxiliar: potencia máxima de entrada al equipo auxiliar, que será diferente para cada potencia nominal y tipo de lámpara.

Potencia nominal de lámpara: potencia de funcionamiento de entrada a la lámpara.

Potencia total del conjunto lámpara más equipo auxiliar: potencia máxima de entrada de los circuitos equipo auxiliar-lámpara, medidos en las condiciones definidas en las normas UNE EN 50294:1999 y UNE en 60923:1997.

Reflectancias: cociente entre el flujo radiante o luminoso reflejado y el flujo incidente en las condiciones dadas. Se expresa en tanto por ciento o en tanto por uno.

Salas Técnicas: salas donde se ubican instalaciones que dan servicio al edificio como sala de calderas, sala de bombeo, centros de transformación, sala de cuadros eléctricos, sala de contadores, sala de sistemas de alimentación ininterrumpidas o cualquier sala de máquinas, así como salas de fotocopiadoras o reprografía, sala de fax, centralita telefónica, salas de mensajería y empaquetado.

Sistema de control y regulación: conjunto de dispositivos, cableado y componentes destinados a controlar de forma automática o manual el encendido y apagado o el flujo luminoso de una instalación de iluminación. Se distinguen 4 tipos fundamentales:

- a) regulación y control bajo demanda del usuario, por interruptor manual, pulsador, potenciómetro o mando a distancia;
- b) regulación de iluminación artificial según aporte de luz natural por ventanas, cristaleras, lucernarios o claraboyas;
- c) control del encendido y apagado según presencia en la zona;
- d) regulación y control por sistema centralizado de gestión.

Sistema de aprovechamiento de la luz natural: conjunto de dispositivos, cableado y componentes destinados a regular de forma automática el flujo luminoso de una instalación de iluminación, en función del flujo luminoso aportado a la zona por la luz natural, de tal forma ambos flujos aporten un nivel de iluminación fijado en un punto, donde se encontraría el sensor de luz. Existen 2 tipos fundamentales de regulación:

- a) regulación todo/nada: la iluminación se enciende o se apaga por debajo o por encima de un nivel de iluminación prefijado;
- b) regulación progresiva: la iluminación se va ajustando progresivamente según el aporte de luz natural hasta conseguir el nivel de iluminación prefijado.

Sistema de detección de presencia: conjunto de dispositivos, cableado y componentes destinados a controlar de forma automática, el encendido y apagado de una instalación de iluminación en función de presencia o no de personas en la zona. Existen 4 tipos fundamentales de detección:

- a) infrarrojos;
- b) acústicos por ultrasonido;
- c) por microondas;
- d) híbrido de los anteriores.

Sistema de temporización: conjunto de dispositivos, cableado y componentes destinados a controlar de forma automática, el apagado de una instalación de iluminación en función de un tiempo de encendido prefijado.

Zona de actividad diferenciada: espacio o local con un determinado uso y por tanto, con unos parámetros de iluminación acordes con el mismo.

Zonas expositivas: espacios destinados a exponer productos de diferente índole al público.

Zona de uso esporádico: espacios donde la ocupación es aleatoria, no controlada y no permanente, como aseos, pasillos, escaleras, zonas de tránsito, aparcamientos, etc.

Valor de eficiencia energética de la instalación (VEEI): valor que mide la eficiencia energética de una instalación de iluminación de una zona de actividad diferenciada, cuya unidad de medida es (W/m^2) por cada 100 lux.

Apéndice B Normas de referencia

B.1 Parámetros de iluminación

- 1 A efectos del cumplimiento de las exigencias de esta sección, se consideran aceptables los valores de los distintos parámetros de iluminación que definen la calidad de las instalaciones de iluminación interior, dispuestos en la siguiente normativa:
 - a) UNE-EN 12464-1: 2003. Iluminación. Iluminación de los lugares de trabajo. Parte I: Lugares de trabajo en interiores.
 - b) Guía Técnica para la evaluación y prevención de los riesgos relativos a la utilización de lugares de trabajo, que adopta la norma EN 12.464 y ha sido elaborada en virtud de lo dispuesto en el artículo 5 del Real Decreto 39/1997, de 17 de enero y en la disposición final primera del Real Decreto 486/1997, de 14 de abril, que desarrollan la Ley 31/1995, de 8 de noviembre, de Prevención de Riesgos Laborales.
 - c) Norma UNE EN 12193: Iluminación. Alumbrado de instalaciones deportivas.

B.2 Recomendaciones

UNE 72 112 Tareas visuales. Clasificación.

UNE 72 163 Niveles de iluminación. Asignación de Tareas.

Sección HE 4

Contribución solar mínima de agua caliente sanitaria

1 Generalidades

1.1 Ámbito de aplicación

- 1 Esta Sección es aplicable a los edificios de nueva construcción y rehabilitación de edificios existentes de cualquier uso en los que exista una demanda de agua caliente sanitaria y/o climatización de piscina cubierta.
- 2 La contribución solar mínima determinada en aplicación de la exigencia básica que se desarrolla en esta Sección, podrá disminuirse justificadamente en los siguientes casos:
 - a) cuando se cubra ese aporte energético de agua caliente sanitaria mediante el aprovechamiento de energías renovables, procesos de cogeneración o fuentes de energía residuales procedentes de la instalación de recuperadores de calor ajenos a la propia generación de calor del edificio;
 - b) cuando el cumplimiento de este nivel de producción suponga sobrepasar los criterios de cálculo que marca la legislación de carácter básico aplicable;
 - c) cuando el emplazamiento del edificio no cuente con suficiente acceso al sol por barreras externas al mismo;
 - d) en rehabilitación de edificios, cuando existan limitaciones no subsanables derivadas de la configuración previa del edificio existente o de la normativa urbanística aplicable;
 - e) en edificios de nueva planta, cuando existan limitaciones no subsanables derivadas de la normativa urbanística aplicable, que imposibiliten de forma evidente la disposición de la superficie de captación necesaria;
 - f) cuando así lo determine el órgano competente que deba dictaminar en materia de protección histórico-artística.
- 3 En edificios que se encuentren en los casos b), c) d), y e) del apartado anterior, en el proyecto, se justificará la inclusión alternativa de medidas o elementos que produzcan un ahorro energético térmico o reducción de emisiones de dióxido de carbono, equivalentes a las que se obtendrían mediante la correspondiente instalación solar, respecto a los requisitos básicos que fije la normativa vigente, realizando mejoras en el aislamiento térmico y rendimiento energético de los equipos.

1.2 Procedimiento de verificación

- 1 Para la aplicación de esta sección debe seguirse la secuencia que se expone a continuación:
 - a) obtención de la contribución solar mínima según el apartado 2.1;
 - b) cumplimiento de las condiciones de diseño y dimensionado del apartado 3;
 - c) cumplimiento de las condiciones de mantenimiento del apartado 4.

2 Caracterización y cuantificación de las exigencias

- Las contribuciones solares que se recogen a continuación tienen el carácter de mínimos pudiendo ser ampliadas voluntariamente por el promotor o como consecuencia de disposiciones dictadas por las administraciones competentes.

2.1 Contribución solar mínima

- La contribución solar mínima anual es la fracción entre los valores anuales de la energía solar aportada exigida y la demanda energética anual, obtenidos a partir de los valores mensuales. En las tablas 2.1 y 2.2 se indican, para cada zona climática y diferentes niveles de demanda de agua caliente sanitaria (ACS) a una temperatura de referencia de 60 °C, la contribución solar mínima anual, considerándose los siguientes casos:
 - general: suponiendo que la fuente energética de apoyo sea gasóleo, propano, gas natural, u otras;
 - efecto Joule: suponiendo que la fuente energética de apoyo sea electricidad mediante efecto Joule.

Tabla 2.1. Contribución solar mínima en %. Caso general

Demanda total de ACS del edificio (l/d)	Zona climática				
	I	II	III	IV	V
50-5.000	30	30	50	60	70
5.000-6.000	30	30	55	65	70
6.000-7.000	30	35	61	70	70
7.000-8.000	30	45	63	70	70
8.000-9.000	30	52	65	70	70
9.000-10.000	30	55	70	70	70
10.000-12.500	30	65	70	70	70
12.500-15.000	30	70	70	70	70
15.000-17.500	35	70	70	70	70
17.500-20.000	45	70	70	70	70
> 20.000	52	70	70	70	70

Tabla 2.2. Contribución solar mínima en %. Caso Efecto Joule

Demanda total de ACS del edificio (l/d)	Zona climática				
	I	II	III	IV	V
50-1.000	50	60	70	70	70
1.000-2.000	50	63	70	70	70
2.000-3.000	50	66	70	70	70
3.000-4.000	51	69	70	70	70
4.000-5.000	58	70	70	70	70
5.000-6.000	62	70	70	70	70
> 6.000	70	70	70	70	70

- En la tabla 2.3 se indica, para cada zona climática la contribución solar mínima anual para el caso de la aplicación con climatización de piscinas cubiertas.

Tabla 2.3. Contribución solar mínima en %. Caso Climatización de piscinas

	Zona climática				
	I	II	III	IV	V
Piscinas cubiertas	30	30	50	60	70

- En el caso de ocupaciones parciales de instalaciones de uso residencial turístico de las recogidas en el apartado 3.1.1, se deben detallar los motivos, modificaciones de diseño, cálculos y resultados tomando como criterio de dimensionado que la instalación deberá aproximarse al máximo al nivel de contribución solar mínima. El dimensionado de la instalación estará limitado por el cumplimiento de la condición de que en ningún mes del año la energía producida por la instalación podrá superar el 110 % de la demanda energética y en no más de tres meses el 100 % y a estos efectos no se tomarán en consideración aquellos periodos de tiempo en los cuales la demanda energética se sitúe un 50 % por debajo de la media correspondiente al resto del año, tomándose medidas de protección.

- 4 Con independencia del uso al que se destine la instalación, en el caso de que en algún mes del año la contribución solar real sobrepase el 110 % de la demanda energética o en más de tres meses seguidos el 100 %, se adoptarán cualquiera de las siguientes medidas:
 - a) dotar a la instalación de la posibilidad de disipar dichos excedentes (a través de equipos específicos o mediante la circulación nocturna del circuito primario);
 - b) tapado parcial del campo de captadores. En este caso el captador está aislado del calentamiento producido por la radiación solar y a su vez evacua los posibles excedentes térmicos residuales a través del fluido del circuito primario (que seguirá atravesando el captador);
 - c) vaciado parcial del campo de captadores. Esta solución permite evitar el sobrecalentamiento, pero dada la pérdida de parte del fluido del circuito primario, debe ser repuesto por un fluido de características similares debiendo incluirse este trabajo en ese caso entre las labores del contrato de mantenimiento;
 - d) desvío de los excedentes energéticos a otras aplicaciones existentes.
- 5 En el caso de optarse por las soluciones b) y c), dentro del mantenimiento deben programarse las operaciones a realizar consistentes en el vaciado parcial o tapado parcial del campo de captadores y reposición de las condiciones iniciales. Estas operaciones se realizarán una antes y otra después de cada periodo de sobreproducción energética. No obstante se recomiendan estas soluciones solo en el caso que el edificio tenga un servicio de mantenimiento continuo.
- 6 Cuando la instalación tenga uso de residencial vivienda y no sea posible la solución d) se recomienda la solución a).
- 7 Adicionalmente, durante todo el año se vigilará la instalación con el objeto de prevenir los posibles daños ocasionados por los posibles sobrecalentamientos.
- 8 La orientación e inclinación del sistema generador y las posibles sombras sobre el mismo serán tales que las pérdidas sean inferiores a los límites de la tabla 2.4.

Tabla 2.4 Pérdidas límite

Caso	Orientación e inclinación	Sombras	Total
General	10 %	10 %	15 %
Superposición	20 %	15 %	30 %
Integración arquitectónica	40 %	20 %	50 %

- 9 En la tabla 2.4 se consideran tres casos: general, superposición de módulos e integración arquitectónica. Se considera que existe integración arquitectónica cuando los módulos cumplen una doble función energética y arquitectónica y además sustituyen elementos constructivos convencionales o son elementos constituyentes de la composición arquitectónica. Se considera que existe superposición arquitectónica cuando la colocación de los captadores se realiza paralela a la envolvente del edificio, no aceptándose en este concepto la disposición horizontal con en fin de favorecer la autolimpieza de los módulos. Una regla fundamental a seguir para conseguir la integración o superposición de las instalaciones solares es la de mantener, dentro de lo posible, la alineación con los ejes principales de la edificación.
- 10 En todos los casos se han de cumplir las tres condiciones: pérdidas por orientación e inclinación, pérdidas por sombreado y pérdidas totales inferiores a los límites estipulados respecto a los valores obtenidos con orientación e inclinación óptimos y sin sombra alguna.
- 11 Se considerará como la orientación óptima el sur y la inclinación óptima, dependiendo del periodo de utilización, uno de los valores siguientes:
 - a) demanda constante anual: la latitud geográfica;
 - b) demanda preferente en invierno: la latitud geográfica + 10 °;
 - c) demanda preferente en verano: la latitud geográfica – 10 °.
- 12 Sin excepciones, se deben evaluar las pérdidas por orientación e inclinación y sombras de la superficie de captación de acuerdo a lo estipulado en los apartados 3.5 y 3.6. Cuando, por razones arquitectónicas excepcionales no se pueda dar toda la contribución solar mínima anual que se indica en las tablas 2.1 , 2.2 y 2.3 cumpliendo los requisitos indicados en la tabla 2.4, se justificará esta imposibilidad, analizando las distintas alternativas de configuración del edificio y de ubicación de la instalación, debiéndose optar por aquella solución que de lugar a la contribución solar mínima.

3 Cálculo y dimensionado

3.1 Datos previos

3.1.1 Cálculo de la demanda

- 1 Para valorar las demandas se tomarán los valores unitarios que aparecen en la siguiente tabla (Demanda de referencia a 60 °C).

Tabla 3.1. Demanda de referencia a 60°C (1)

Criterio de demanda	Litros ACS/día a 60° C	
Viviendas unifamiliares	30	por persona
Viviendas multifamiliares	22	por persona
Hospitales y clínicas	55	por cama
Hotel ****	70	por cama
Hotel ***	55	por cama
Hotel/Hostal **	40	por cama
Camping	40	por emplazamiento
Hostal/Pensión *	35	por cama
Residencia (ancianos, estudiantes, etc)	55	por cama
Vestuarios/Duchas colectivas	15	por servicio
Escuelas	3	por alumno
Cuarteles	20	por persona
Fábricas y talleres	15	por persona
Administrativos	3	por persona
Gimnasios	20 a 25	por usuario
Lavanderías	3 a 5	por kilo de ropa
Restaurantes	5 a 10	por comida
Cafeterías	1	por almuerzo

(1) Los litros de ACS/día a 60°C de la tabla se han calculado a partir de la tabla 1 (Consumo unitario diario medio) de la norma UNE 94002:2005 "Instalaciones solares térmicas para producción de agua caliente sanitaria: cálculo de la demanda energética".

Para el cálculo se ha utilizado la ecuación (3.2) con los valores de $T_i = 12^\circ\text{C}$ (constante) y $T = 45^\circ\text{C}$.

- 2 Para el caso de que se elija una temperatura en el acumulador final diferente de 60 °C, se deberá alcanzar la contribución solar mínima correspondiente a la demanda obtenida con las demandas de referencia a 60 °C. No obstante, la demanda a considerar a efectos de cálculo, según la temperatura elegida, será la que se obtenga a partir de la siguiente expresión:

$$D(T) = \sum_1^{12} D_i(T) \quad (3.1)$$

$$D_i(T) = D_i(60^\circ\text{C}) \times \left(\frac{60 - T_i}{T - T_i} \right) \quad (3.2)$$

siendo

$D(T)$ Demanda de agua caliente sanitaria anual a la temperatura T elegida;

$D_i(T)$ Demanda de agua caliente sanitaria para el mes i a la temperatura T elegida;

$D_i(60^\circ\text{C})$ Demanda de agua caliente sanitaria para el mes i a la temperatura de 60 °C;

T Temperatura del acumulador final;

T_i Temperatura media del agua fría en el mes i .

- 3 Para otros usos se tomarán valores contrastados por la experiencia o recogidos por fuentes de reconocida solvencia.
- 4 En el uso residencial vivienda el cálculo del número de personas por vivienda deberá hacerse utilizando como valores mínimos los que se relacionan a continuación:

Número de dormitorios	1	2	3	4	5	6	7	más de 7
Número de Personas	1,5	3	4	6	7	8	9	Nº de dormitorios

- 5 Adicionalmente se tendrán en cuenta las pérdidas caloríficas en distribución/recirculación del agua a los puntos de consumo.
- 6 Para el cálculo posterior de la contribución solar anual, se estimarán las demandas mensuales tomando en consideración el número de unidades (personas, camas, servicios, etc...) correspondientes a la ocupación plena, salvo instalaciones de uso residencial turístico en las que se justifique un perfil de demanda propio originado por ocupaciones parciales.
- 7 Se tomarán como perteneciente a un único edificio la suma de demandas de agua caliente sanitaria de diversos edificios ejecutados dentro de un mismo recinto, incluidos todos los servicios. Igualmente en el caso de edificios de varias viviendas o usuarios de ACS, a los efectos de esta exigencia, se considera la suma de las demandas de todos ellos.
- 8 En el caso que se justifiquen un nivel de demanda de ACS que presente diferencias de más del 50 % entre los diversos días de la semana, se considerará la correspondiente al día medio de la semana y la capacidad de acumulación será igual a la del día de la semana de mayor demanda.
- 9 Para piscinas cubiertas, los valores ambientales de temperatura y humedad deberán ser fijados en el proyecto, la temperatura seca del aire del local será entre 2 °C y 3 °C mayor que la del agua, con un mínimo de 26 °C y un máximo de 28 °C, y la humedad relativa del ambiente se mantendrá entre el 55% y el 70%, siendo recomendable escoger el valor de 60%.

3.1.2 Zonas climáticas

- 1 En la figura 3.1 y en la tabla 3.2 se marcan los límites de zonas homogéneas a efectos de la exigencia. Las zonas se han definido teniendo en cuenta la Radiación Solar Global media diaria anual sobre superficie horizontal (H), tomando los intervalos que se relacionan para cada una de las zonas, como se indica a continuación:

Tabla 3.2 Radiación solar global

Zona climática	MJ/m ²	kWh/m ²
I	$H < 13,7$	$H < 3,8$
II	$13,7 \leq H < 15,1$	$3,8 \leq H < 4,2$
III	$15,1 \leq H < 16,6$	$4,2 \leq H < 4,6$
IV	$16,6 \leq H < 18,0$	$4,6 \leq H < 5,0$
V	$H \geq 18,0$	$H \geq 5,0$

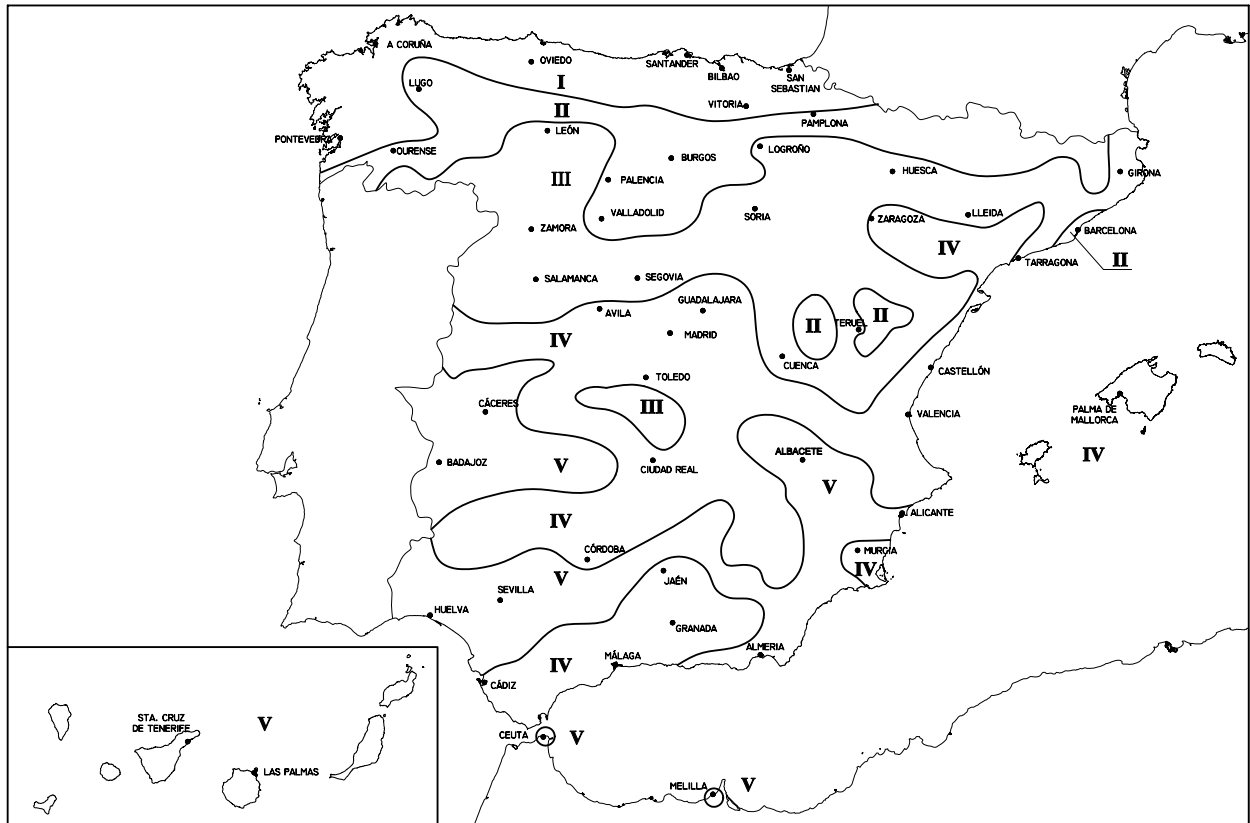

Fig. 3.1. Zonas climáticas

Tabla 3.3 Zonas climáticas

A CORUÑA	Arteixo	I	Petrer	IV	BARCELONA	Badalona	II
	Carballo	I	San Vicente del Raspeig	V		Barbera del valles	II
	A Coruña	I	Torre Vieja	V		Barcelona	II
	Ferrol	I	Villajoyosa	IV		Castelldefels	II
	Naron	I	Villena	IV		Cerdanyola del Valles	II
	Oleiros	I	ALMERIA	Adra	V	Cornella de Llobregat	II
	Riveira	I		Almería	V	Gava	II
	Santiago de compostela	I		El Ejido	V	Granollers	III
ALAVA	Vitoria-Gasteiz	I		Roquetas de mar	V	L'Hospitalet de Llobregat	II
ALBACETE	Albacete	V	ASTURIAS	Aviles	I	Igualada	IV
	Almansa	V		Castrillon	I	Manresa	III
	Hellin	V		Gijón	I	El Masnou	II
	Villarrobledo	IV		Langreo	I	Mataro	II
ALICANTE	Alcoy	IV		Mieres	I	Mollet del Valles	II
	Alicante	V		Oviedo	I	Montcada i	II
	Benidorm	IV		San Martín del rey Aurelio	I	El Prat de Llobregat	II
	Crevillent	V		Siero	I	Premia de mar	II
	Denia	IV	AVILA	Ávila	IV	Ripollet	II
	Elche	V	BADAJOS	Almendralejo	V	Rubi	II
	Elda	IV		Badajoz	V	Sabadell	III
	Ibi	IV		Don Benito	V	Sant Adria de Besos	II
	Javea	IV		Mérida	V		
	Novelda	IV		Villanueva de la Serena	V		
	Orihuela	IV					

	Sant Boi de Llobregat	II		Córdoba	IV		San Andres del Rabanedo	III
	Sant Cugat del Valles	II		Lucena	V	LUGO	Lugo	II
	Sant Feliu de Llobregat	II		Montilla	V	LLEIDA	Lleida	III
	Sant Joan Despi	II		Priego de Córdoba	V	MADRID	Alcalá de Henares	IV
	Sant Pere de Ribes	II	CUENCA	Cuenca	III		Alcobendas	IV
	Sant Vicenç dels Horts	II	GIRONA	Blanes	III		Alcorcón	IV
	Santa Coloma de Gramenet	II		Figueres	III		Aranjuez	IV
	Terrassa	III		Girona	III		Arganda del Rey	IV
	Vic	III		Olot	II		Colmenar Viejo	IV
	Viladecans	II		Salt	III		Collado Villalba	IV
	Vilafranca del Penedes	III	GRANADA	Almuñecar	IV		Coslada	IV
	Vilanova i la Geltru	III		Baza	V		Fuenlabrada	IV
BURGOS	Aranda de Duero	II		Granada	IV		Getafe	IV
	Burgos	II		Guadix	IV		Leganes	IV
	Miranda de Ebro	II		Loja	IV		Madrid	IV
CACERES	Cáceres	V		Motril	V		Majadahonda	IV
	Plasencia	V	GUADALAJARA	Guadalajara	IV		Mostoles	IV
CADIZ	Algeciras	IV	GUIPUZCOA	Arrasate o Mondragon	I		Parla	IV
	Arcos de la Frontera	V		Donostia-San Sebastian	I		Pinto	IV
	Barbate	IV		Eibar	I		Pozuelo de Alarcon	IV
	Cadiz	IV		Errenteria	I		Rivas-Vaciamadrid	IV
	Chiclana de la frontera	IV		Irun	I		Las Rozas de Madrid	IV
	Jerez de la Frontera	V	HUELVA	Huelva	V	MADRID	San Fernando de Henares	IV
CADIZ	La Línea de la Concepción	IV	HUESCA	Huesca	III		San Sebastian de los Reyes	IV
	El Puerto de Santa Maria	IV	ILLES	Calvia	IV		Torrejon de Ardoz	IV
	Puerto Real	IV	BALEARS	Ciudadella de Menorca	IV		Tres Cantos	IV
	Rota	V		Eivissa	IV		Valdemoro	IV
	San Fernando	IV		Inca	IV	MALAGA	Antequera	IV
	San Roque	IV		Llucmajor	IV		Benalmadena	IV
	Sanlucar de Barrameda	V		Mahon	IV		Estepona	IV
CANTABRIA	Camargo	I		Manacor	IV		Fuengirola	IV
	Santander	I		Palma de	IV		Malaga	IV
	Torrelavega	I		Santa Eulalia del Río	IV		Marbella	IV
CASTELLON	Burriana	IV	JAEN	Alcalá la Real	IV		Mijas	IV
	Castellon de la Plana	IV		Andujar	V		Rincón de la Victoria	IV
	La Vall d'uixo	IV		Jaén	IV		Ronda	IV
	Vila-Real	IV		Linares	V		Torremolinos	IV
	Vinaroz	IV		Martos	IV		Velez-Málaga	IV
CEUTA	Ceuta	V	LA RIOJA	Logroño	II	MELILLA	Melilla	V
CIUDAD REAL	Alcazar de San Juan	IV	LAS PALMAS	Arrecife	V	MURCIA	Águilas	V
	Ciudad Real	IV		Arucas	V		Alcantarilla	IV
	Puertollano	IV		Galdar	V		Caravaca de la Cruz	V
	Tomelloso	IV		Ingenio	V		Cartagena	IV
	Valdepeñas	IV		Las Palmas de Gran Canaria	V		Cieza	V
CORDOBA	Baena	V		San Bartolome de Tirajana	V		Jumilla	V
	Cabra	V		Santa Lucia	V		Lorca	V
				Telde	V		Molina de Segura	V
			LEON	León	III		Murcia	IV
				Ponferrada	II		Torre-Pacheco	IV

	Totana	V		Carmona	V		Carcaixent	IV
	Yecla	V		Coria del Río	V		Catarroja	IV
NAVARRA	Barañain	II		Dos Hermanas	V		Cullera	IV
	Pamplona	II		Ecija	V		Gandia	IV
	Tudela	III		Lebrija	V		Manises	IV
OURENSE	Ourense	II		Mairena del Aljarafe	V		Mislata	IV
PALENCIA	Palencia	II		Morón de la Frontera	V		Oliva	IV
PONTEVEDRA	Cangas	I		Los Palacios y Villafranca	V		Ontinyent	IV
	A Estrada	I		La Rinconada	V		Paterna	IV
	Lalin	I		San Juan de Aznalfarache	V		Quart de poblet	IV
	Marin	I		Sevilla	V		Sagunto	IV
	Pontevedra	I		Utrera	V		Sueca	IV
	Redondela	I					Torrent	IV
	Vigo	I					Valencia	IV
	Vilagarcía de Arousa	I	SORIA	Soria	III		Xativa	IV
SALAMANCA	Salamanca	III	TARRAGONA	Reus	IV	VALLADOLID	Xirivella	IV
SANTA CRUZ DE TENERIFE	Arona	V		Tarragona	III		Medina del Campo	III
	Icod de los Vinos	V		Tortosa	III		Valladolid	II
	La Orotava	V		Valls	IV	VIZCAYA	Barakaldo	I
	Puerto de la Cruz	V		El Vendrell	III		Basauri	I
	Los Realejos	V	TERUEL	Teruel	III		Bilbao	I
SANTA CRUZ DE TENERIFE	San Cristobal de Tenerife	V	TOLEDO	Talavera de la Reina	IV		Durango	I
	Tacoronte	V		Toledo	IV		Erandio	I
SEGOVIA	Segovia	III	VALENCIA	Alaquas	IV		Galdakao	I
				Aldaia	IV		Getxo	I
SEVILLA	Alcala de Guadaira	V		Algemesi	IV		leioa	I
	Camas	V		Alzira	IV		Portugalete	I
				Burjassot	IV		Santurtzi	I
							Sestao	I
						ZAMORA	Zamora	III
						ZARAGOZA	Zaragoza	IV

3.2 Condiciones generales de la instalación

3.2.1 Definición

- 1 Una instalación solar térmica está constituida por un conjunto de componentes encargados de realizar las funciones de captar la radiación solar, transformarla directamente en energía térmica cediéndola a un fluido de trabajo y, por último almacenar dicha energía térmica de forma eficiente, bien en el mismo fluido de trabajo de los captadores, o bien transferirla a otro, para poder utilizarla después en los puntos de consumo. Dicho sistema se complementa con una producción de energía térmica por sistema convencional auxiliar que puede o no estar integrada dentro de la misma instalación.
- 2 Los sistemas que conforman la instalación solar térmica para agua caliente son los siguientes:
 - a) un sistema de captación formado por los captadores solares, encargado de transformar la radiación solar incidente en energía térmica de forma que se calienta el fluido de trabajo que circula por ellos;
 - b) un sistema de acumulación constituido por uno o varios depósitos que almacenan el agua caliente hasta que se precisa su uso;
 - c) un circuito hidráulico constituido por tuberías, bombas, válvulas, etc., que se encarga de establecer el movimiento del fluido caliente hasta el sistema de acumulación;
 - d) un sistema de intercambio que realiza la transferencia de energía térmica captada desde el circuito de captadores, o circuito primario, al agua caliente que se consume;
 - e) sistema de regulación y control que se encarga por un lado de asegurar el correcto funcionamiento del equipo para proporcionar la máxima energía solar térmica posible y, por otro, actúa como protección frente a la acción de múltiples factores como sobrecalentamientos del sistema, riesgos de congelaciones, etc;
 - f) adicionalmente, se dispone de un equipo de energía convencional auxiliar que se utiliza para complementar la contribución solar suministrando la energía necesaria para cubrir la demanda prevista, garantizando la continuidad del suministro de agua caliente en los casos de escasa radiación solar o demanda superior al previsto.
- 3 Se consideran sistemas solares prefabricados a los que se producen bajo condiciones que se presumen uniformes y son ofrecidos a la venta como equipos completos y listos para instalar, bajo un solo nombre comercial. Pueden ser compactos o partidos y, por otro lado constituir un sistema integrado o bien un conjunto y configuración uniforme de componentes

3.2.2 Condiciones generales

- 1 El objetivo básico del sistema solar es suministrar al usuario una instalación solar que:
 - a) optimice el ahorro energético global de la instalación en combinación con el resto de equipos térmicos del edificio;
 - b) garantice una durabilidad y calidad suficientes;
 - c) garantice un uso seguro de la instalación.
- 2 Las instalaciones se realizarán con un circuito primario y un circuito secundario independientes, con producto químico anticongelante, evitándose cualquier tipo de mezcla de los distintos fluidos que pueden operar en la instalación.
- 3 En instalaciones que cuenten con más de 10 m² de captación correspondiendo a un solo circuito primario, éste será de circulación forzada.
- 4 Si la instalación debe permitir que el agua alcance una temperatura de 60 °C, no se admitirá la presencia de componentes de acero galvanizado.
- 5 Respecto a la protección contra descargas eléctricas, las instalaciones deben cumplir con lo fijado en la reglamentación vigente y en las normas específicas que la regulen.
- 6 Se instalarán manguitos electrolíticos entre elementos de diferentes materiales para evitar el par galvánico.

3.2.2.1 Fluido de trabajo

- 1 El fluido portador se seleccionará de acuerdo con las especificaciones del fabricante de los captadores. Pueden utilizarse como fluidos en el circuito primario agua de la red, agua

desmineralizada o agua con aditivos, según las características climatológicas del lugar de instalación y de la calidad del agua empleada. En caso de utilización de otros fluidos térmicos se incluirán en el proyecto su composición y su calor específico.

- 2 El fluido de trabajo tendrá un pH a 20 °C entre 5 y 9, y un contenido en sales que se ajustará a los señalados en los puntos siguientes:
 - a) la salinidad del agua del circuito primario no excederá de 500 mg/l totales de sales solubles. En el caso de no disponer de este valor se tomará el de conductividad como variable limitante, no sobrepasando los 650 $\mu\text{S}/\text{cm}$;
 - b) el contenido en sales de calcio no excederá de 200 mg/l, expresados como contenido en carbonato cálcico;
 - c) el límite de dióxido de carbono libre contenido en el agua no excederá de 50 mg/l.
- 3 Fuera de estos valores, el agua deberá ser tratada.

3.2.2.2 Protección contra heladas

- 1 El fabricante, suministrador final, instalador o diseñador del sistema deberá fijar la mínima temperatura permitida en el sistema. Todas las partes del sistema que estén expuestas al exterior deben ser capaces de soportar la temperatura especificada sin daños permanentes en el sistema.
- 2 Cualquier componente que vaya a ser instalado en el interior de un recinto donde la temperatura pueda caer por debajo de los 0 °C, deberá estar protegido contra las heladas.
- 3 La instalación estará protegida, con un producto químico no tóxico cuyo calor específico no será inferior a 3 kJ/kg K, en 5 °C por debajo de la mínima histórica registrada con objeto de no producir daños en el circuito primario de captadores por heladas. Adicionalmente este producto químico mantendrá todas sus propiedades físicas y químicas dentro de los intervalos mínimo y máximo de temperatura permitida por todos los componentes y materiales de la instalación.
- 4 Se podrá utilizar otro sistema de protección contra heladas que, alcanzando los mismo niveles de protección, sea aprobado por la Administración Competente

3.2.2.3 Sobrecalentamientos

3.2.2.3.1 Protección contra sobrecalentamientos

- 1 Se debe dotar a las instalaciones solares de dispositivos de control manuales o automáticos que eviten los sobrecalentamientos de la instalación que puedan dañar los materiales o equipos y penalicen la calidad del suministro energético. En el caso de dispositivos automáticos, se evitarán de manera especial las pérdidas de fluido anticongelante, el relleno con una conexión directa a la red y el control del sobrecalentamiento mediante el gasto excesivo de agua de red. Especial cuidado se tendrá con las instalaciones de uso estacional en las que en el periodo de no utilización se tomarán medidas que eviten el sobrecalentamiento por el no uso de la instalación.
- 2 Cuando el sistema disponga de la posibilidad de drenajes como protección ante sobrecalentamientos, la construcción deberá realizarse de tal forma que el agua caliente o vapor del drenaje no supongan ningún peligro para los habitantes y no se produzcan daños en el sistema, ni en ningún otro material en el edificio o vivienda.
- 3 Cuando las aguas sean duras, es decir con una concentración en sales de calcio entre 100 y 200 mg/l, se realizarán las previsiones necesarias para que la temperatura de trabajo de cualquier punto del circuito de consumo no sea superior a 60 °C, sin perjuicio de la aplicación de los requerimientos necesarios contra la legionella. En cualquier caso, se dispondrán los medios necesarios para facilitar la limpieza de los circuitos.

3.2.2.3.2 Protección contra quemaduras.

- 1 En sistemas de Agua Caliente Sanitaria, donde la temperatura de agua caliente en los puntos de consumo pueda exceder de 60 °C debe instalarse un sistema automático de mezcla u otro sistema que limite la temperatura de suministro a 60 °C, aunque en la parte solar pueda alcanzar una temperatura superior para sufragar las pérdidas. Este sistema deberá ser capaz de soportar la máxima temperatura posible de extracción del sistema solar.

3.2.2.3.3 Protección de materiales contra altas temperaturas

- 1 El sistema deberá ser calculado de tal forma que nunca se exceda la máxima temperatura permitida por todos los materiales y componentes.

3.2.2.4 Resistencia a presión

- 1 Los circuitos deben someterse a una prueba de presión de 1,5 veces el valor de la presión máxima de servicio. Se ensayará el sistema con esta presión durante al menos una hora no produciéndose daños permanentes ni fugas en los componentes del sistema y en sus interconexiones. Pasado este tiempo, la presión hidráulica no deberá caer más de un 10 % del valor medio medido al principio del ensayo.
- 2 El circuito de consumo deberá soportar la máxima presión requerida por las regulaciones nacionales/europeas de agua potable para instalaciones de agua de consumo abiertas o cerradas.
- 3 En caso de sistemas de consumo abiertos con conexión a la red, se tendrá en cuenta la máxima presión de la misma para verificar que todos los componentes del circuito de consumo soportan dicha presión.

3.2.2.5 Prevención de flujo inverso

- 1 La instalación del sistema deberá asegurar que no se produzcan pérdidas energéticas relevantes debidas a flujos inversos no intencionados en ningún circuito hidráulico del sistema.
- 2 La circulación natural que produce el flujo inverso se puede favorecer cuando el acumulador se encuentra por debajo del captador por lo que habrá que tomar, en esos casos, las precauciones oportunas para evitarlo.
- 3 Para evitar flujos inversos es aconsejable la utilización de válvulas antirretorno, salvo que el equipo sea por circulación natural.

3.3 Criterios generales de cálculo

3.3.1 Dimensionado básico

- 1 En la memoria del proyecto se establecerá el método de cálculo, especificando, al menos en base mensual, los valores medios diarios de la demanda de energía y de la contribución solar. Asimismo el método de cálculo incluirá las prestaciones globales anuales definidas por:
 - a) la demanda de energía térmica;
 - b) la energía solar térmica aportada;
 - c) las fracciones solares mensuales y anual;
 - d) el rendimiento medio anual.
- 2 Se deberá comprobar si existe algún mes del año en el cual la energía producida teóricamente por la instalación solar supera la demanda correspondiente a la ocupación real o algún otro periodo de tiempo en el cual puedan darse las condiciones de sobrecalentamiento, tomándose en estos casos las medidas de protección de la instalación correspondientes. Durante ese periodo de tiempo se intensificarán los trabajos de vigilancia descritos en el apartado de mantenimiento. En una instalación de energía solar, el rendimiento del captador, independientemente de la aplicación y la tecnología usada, debe ser siempre igual o superior al 40%..
Adicionalmente se deberá cumplir que el rendimiento medio dentro del periodo al año en el que se utilice la instalación, deberá ser mayor que el 20 %.

3.3.2 Sistema de captación

3.3.2.1 Generalidades

- 1 El captador seleccionado deberá poseer la certificación emitida por el organismo competente en la materia según lo regulado en el RD 891/1980 de 14 de Abril, sobre homologación de los captadores solares y en la Orden de 28 de Julio de 1980 por la que se aprueban las normas e instrucciones técnicas complementarias para la homologación de los captadores solares, o la certificación o condiciones que considere la reglamentación que lo sustituya.
- 2 Se recomienda que los captadores que integren la instalación sean del mismo modelo, tanto por criterios energéticos como por criterios constructivos.
- 3 En las instalaciones destinadas exclusivamente a la producción de agua caliente sanitaria mediante energía solar, se recomienda que los captadores tengan un coeficiente global de pérdidas, referido a la curva de rendimiento en función de la temperatura ambiente y temperatura de entrada, menor de $10 \text{ Wm}^2/\text{°C}$, según los coeficientes definidos en la normativa en vigor.

3.3.2.2 Conexionado

- 1 Se debe prestar especial atención en la estanqueidad y durabilidad de las conexiones del captador.
- 2 Los captadores se dispondrán en filas constituidas, preferentemente, por el mismo número de elementos. Las filas de captadores se pueden conectar entre sí en paralelo, en serie ó en serie-paralelo, debiéndose instalar válvulas de cierre, en la entrada y salida de las distintas baterías de captadores y entre las bombas, de manera que puedan utilizarse para aislamiento de estos componentes en labores de mantenimiento, sustitución, etc. Además se instalará una válvula de seguridad por fila con el fin de proteger la instalación.
- 3 Dentro de cada fila los captadores se conectarán en serie ó en paralelo. El número de captadores que se pueden conectar en paralelo tendrá en cuenta las limitaciones del fabricante. En el caso de que la aplicación sea exclusivamente de ACS se podrán conectar en serie hasta 10 m² en las zonas climáticas I y II, hasta 8 m² en la zona climática III y hasta 6 m² en las zonas climáticas IV y V.
- 4 La conexión entre captadores y entre filas se realizará de manera que el circuito resulte equilibrado hidráulicamente recomendándose el retorno invertido frente a la instalación de válvulas de equilibrado.

3.3.2.3 Estructura soporte

- 1 Se aplicará a la estructura soporte las exigencias del Código Técnico de la Edificación en cuanto a seguridad.
- 2 El cálculo y la construcción de la estructura y el sistema de fijación de captadores permitirá las necesarias dilataciones térmicas, sin transferir cargas que puedan afectar a la integridad de los captadores o al circuito hidráulico.
- 3 Los puntos de sujeción del captador serán suficientes en número, teniendo el área de apoyo y posición relativa adecuadas, de forma que no se produzcan flexiones en el captador, superiores a las permitidas por el fabricante.
- 4 Los topes de sujeción de captadores y la propia estructura no arrojarán sombra sobre los captadores.
- 5 En el caso de instalaciones integradas en cubierta que hagan las veces de la cubierta del edificio, la estructura y la estanqueidad entre captadores se ajustará a las exigencias indicadas en la parte correspondiente del Código Técnico de la Edificación y demás normativa de aplicación.

3.3.3 Sistema de acumulación solar

3.3.3.1 Generalidades

- 1 El sistema solar se debe concebir en función de la energía que aporta a lo largo del día y no en función de la potencia del generador (captadores solares), por tanto se debe prever una acumulación acorde con la demanda al no ser ésta simultánea con la generación.
- 2 Para la aplicación de ACS, el área total de los captadores tendrá un valor tal que se cumpla la condición:

$$50 < \frac{V}{A} < 180 \quad (3.3)$$

siendo

A la suma de las áreas de los captadores [m²];

V el volumen del depósito de acumulación solar [litros].

- 3 Preferentemente, el sistema de acumulación solar estará constituido por un solo depósito, será de configuración vertical y estará ubicado en zonas interiores. El volumen de acumulación podrá fraccionarse en dos o más depósitos, que se conectarán, preferentemente, en serie invertida en el circuito de consumo ó en paralelo con los circuitos primarios y secundarios equilibrados.
- 4 Para instalaciones prefabricadas según se definen en el apartado 3.2.1, a efectos de prevención de la legionelosis se alcanzarán los niveles térmicos necesarios según normativa mediante el no uso de la instalación. Para el resto de las instalaciones y únicamente con el fin y con la periodicidad que contemple la legislación vigente referente a la prevención y control de la legionelosis, es admisible prever un conexionado puntual entre el sistema auxiliar y el acumulador solar, de forma que se pueda calentar este último con el auxiliar. En ambos casos deberá ubicarse un termómetro cuya

lectura sea fácilmente visible por el usuario. No obstante, se podrán realizar otros métodos de tratamiento antilegionela permitidos por la legislación vigente.

- 5 Los acumuladores de los sistemas grandes a medida con un volumen mayor de 2 m³ deben llevar válvulas de corte u otros sistemas adecuados para cortar flujos al exterior del depósito no intencionados en caso de daños del sistema.
- 6 Para instalaciones de climatización de piscinas exclusivamente, no se podrá usar ningún volumen de acumulación, aunque se podrá utilizar un pequeño almacenamiento de inercia en el primario.

3.3.3.2 Situación de las conexiones

- 1 Las conexiones de entrada y salida se situarán de forma que se eviten caminos preferentes de circulación del fluido y, además:
 - a) la conexión de entrada de agua caliente procedente del intercambiador o de los captadores al interacumulador se realizará, preferentemente a una altura comprendida entre el 50% y el 75% de la altura total del mismo;
 - b) la conexión de salida de agua fría del acumulador hacia el intercambiador o los captadores se realizará por la parte inferior de éste;
 - c) la conexión de retorno de consumo al acumulador y agua fría de red se realizarán por la parte inferior;
 - d) la extracción de agua caliente del acumulador se realizará por la parte superior.
- 2 En los casos en los debidamente justificados en los que sea necesario instalar depósitos horizontales las tomas de agua caliente y fría estarán situadas en extremos diagonalmente opuestos.
- 3 La conexión de los acumuladores permitirá la desconexión individual de los mismos sin interrumpir el funcionamiento de la instalación.
- 4 No se permite la conexión de un sistema de generación auxiliar en el acumulador solar, ya que esto puede suponer una disminución de las posibilidades de la instalación solar para proporcionar las prestaciones energéticas que se pretenden obtener con este tipo de instalaciones. Para los equipos de instalaciones solares que vengan preparados de fábrica para albergar un sistema auxiliar eléctrico, se deberá anular esta posibilidad de forma permanente, mediante sellado irreversible u otro medio.

3.3.4 Sistema de intercambio

- 1 Para el caso de intercambiador independiente, la potencia mínima del intercambiador P, se determinará para las condiciones de trabajo en las horas centrales del día suponiendo una radiación solar de 1000 W/m² y un rendimiento de la conversión de energía solar a calor del 50 %, cumpliéndose la condición:

$$P \geq 500 \cdot A \quad (3.4)$$

siendo

P potencia mínima del intercambiador [W];

A el área de captadores [m²].

- 2 Para el caso de intercambiador incorporado al acumulador, la relación entre la superficie útil de intercambio y la superficie total de captación no será inferior a 0,15.
- 3 En cada una de las tuberías de entrada y salida de agua del intercambiador de calor se instalará una válvula de cierre próxima al manguito correspondiente.
- 4 Se puede utilizar el circuito de consumo con un segundo intercambiador (circuito terciario).

3.3.5 Circuito hidráulico

3.3.5.1 Generalidades

- 1 Debe concebirse inicialmente un circuito hidráulico de por sí equilibrado. Si no fuera posible, el flujo debe ser controlado por válvulas de equilibrado.
- 2 El caudal del fluido portador se determinará de acuerdo con las especificaciones del fabricante como consecuencia del diseño de su producto. En su defecto su valor estará comprendido entre 1,2 l/s y 2 l/s por cada 100 m² de red de captadores. En las instalaciones en las que los captadores

estén conectados en serie, el caudal de la instalación se obtendrá aplicando el criterio anterior y dividiendo el resultado por el número de captadores conectados en serie.”

3.3.5.2 Tuberías

- 1 El sistema de tuberías y sus materiales deben ser tales que no exista posibilidad de formación de obturaciones o depósitos de cal para las condiciones de trabajo.
- 2 Con objeto de evitar pérdidas térmicas, la longitud de tuberías del sistema deberá ser tan corta como sea posible y evitar al máximo los codos y pérdidas de carga en general. Los tramos horizontales tendrán siempre una pendiente mínima del 1% en el sentido de la circulación.
- 3 El aislamiento de las tuberías de intemperie deberá llevar una protección externa que asegure la durabilidad ante las acciones climatológicas admitiéndose revestimientos con pinturas asfálticas, poliésteres reforzados con fibra de vidrio o pinturas acrílicas. El aislamiento no dejará zonas visibles de tuberías o accesorios, quedando únicamente al exterior los elementos que sean necesarios para el buen funcionamiento y operación de los componentes.

3.3.5.3 Bombas

- 1 Si el circuito de captadores está dotado con una bomba de circulación, la caída de presión se debería mantener aceptablemente baja en todo el circuito.
- 2 Siempre que sea posible, las bombas en línea se montarán en las zonas más frías del circuito, teniendo en cuenta que no se produzca ningún tipo de cavitación y siempre con el eje de rotación en posición horizontal.
- 3 En instalaciones superiores a 50 m² se montarán dos bombas idénticas en paralelo, dejando una de reserva, tanto en el circuito primario como en el secundario. En este caso se preverá el funcionamiento alternativo de las mismas, de forma manual o automática.
- 4 En instalaciones de climatización de piscinas la disposición de los elementos será la siguiente: el filtro ha de colocarse siempre entre la bomba y los captadores, y el sentido de la corriente ha de ser bomba-filtro-captadores; para evitar que la resistencia de este provoque una sobrepresión perjudicial para los captadores, prestando especial atención a su mantenimiento. La impulsión del agua caliente deberá hacerse por la parte inferior de la piscina, quedando la impulsión de agua filtrada en superficie.

3.3.5.4 Vasos de expansión

- 1 Los vasos de expansión preferentemente se conectarán en la aspiración de la bomba. La altura en la que se situarán los vasos de expansión abiertos será tal que asegure el no desbordamiento del fluido y la no introducción de aire en el circuito primario.

3.3.5.5 Purga de aire

- 1 En los puntos altos de la salida de baterías de captadores y en todos aquellos puntos de la instalación donde pueda quedar aire acumulado, se colocarán sistemas de purga constituidos por botellines de desaireación y purgador manual o automático. El volumen útil del botellín será superior a 100 cm³. Este volumen podrá disminuirse si se instala a la salida del circuito solar y antes del intercambiador un desaireador con purgador automático.
- 2 En el caso de utilizar purgadores automáticos, adicionalmente, se colocarán los dispositivos necesarios para la purga manual.

3.3.5.6 Drenaje

- 1 Los conductos de drenaje de las baterías de captadores se diseñarán en lo posible de forma que no puedan congelarse.

3.3.6 Sistema de energía convencional auxiliar

- 1 Para asegurar la continuidad en el abastecimiento de la demanda térmica, las instalaciones de energía solar deben disponer de un sistema de energía convencional auxiliar.
- 2 Queda prohibido el uso de sistemas de energía convencional auxiliar en el circuito primario de captadores.
- 3 El sistema convencional auxiliar se diseñara para cubrir el servicio como si no se dispusiera del sistema solar. Sólo entrará en funcionamiento cuando sea estrictamente necesario y de forma que se aproveche lo máximo posible la energía extraída del campo de captación.

- 4 El sistema de aporte de energía convencional auxiliar con acumulación o en línea, siempre dispondrá de un termostato de control sobre la temperatura de preparación que en condiciones normales de funcionamiento permitirá cumplir con la legislación vigente en cada momento referente a la prevención y control de la legionelosis.
- 5 En el caso de que el sistema de energía convencional auxiliar no disponga de acumulación, es decir sea una fuente instantánea, el equipo será modulante, es decir, capaz de regular su potencia de forma que se obtenga la temperatura de manera permanente con independencia de cual sea la temperatura del agua de entrada al citado equipo.
- 6 En el caso de climatización de piscinas, para el control de la temperatura del agua se dispondrá una sonda de temperatura en el retorno de agua al intercambiador de calor y un termostato de seguridad dotado de rearme manual en la impulsión que enclave el sistema de generación de calor. La temperatura de tarado del termostato de seguridad será, como máximo, 10 °C mayor que la temperatura máxima de impulsión.

3.3.7 Sistema de control

- 1 El sistema de control asegurará el correcto funcionamiento de las instalaciones, procurando obtener un buen aprovechamiento de la energía solar captada y asegurando un uso adecuado de la energía auxiliar. El sistema de regulación y control comprenderá el control de funcionamiento de los circuitos y los sistemas de protección y seguridad contra sobrecalentamientos, heladas etc.
- 2 En circulación forzada, el control de funcionamiento normal de las bombas del circuito de captadores, deberá ser siempre de tipo diferencial y, en caso de que exista depósito de acumulación solar, deberá actuar en función de la diferencia entre la temperatura del fluido portador en la salida de la batería de los captadores y la del depósito de acumulación. El sistema de control actuará y estará ajustado de manera que las bombas no estén en marcha cuando la diferencia de temperaturas sea menor de 2 °C y no estén paradas cuando la diferencia sea mayor de 7 °C. La diferencia de temperaturas entre los puntos de arranque y de parada de termostato diferencial no será menor que 2 °C.
- 3 Las sondas de temperatura para el control diferencial se colocarán en la parte superior de los captadores de forma que representen la máxima temperatura del circuito de captación. El sensor de temperatura de la acumulación se colocará preferentemente en la parte inferior en una zona no influenciada por la circulación del circuito secundario o por el calentamiento del intercambiador si éste fuera incorporado.
- 4 El sistema de control asegurará que en ningún caso se alcancen temperaturas superiores a las máximas soportadas por los materiales, componentes y tratamientos de los circuitos.
- 5 El sistema de control asegurará que en ningún punto la temperatura del fluido de trabajo descienda por debajo de una temperatura tres grados superior a la de congelación del fluido.
- 6 Alternativamente al control diferencial, se podrán usar sistemas de control accionados en función de la radiación solar.
- 7 Las instalaciones con varias aplicaciones deberán ir dotadas con un sistema individual para seleccionar la puesta en marcha de cada una de ellas, complementado con otro que regule la aportación de energía a la misma. Esto se puede realizar por control de temperatura o caudal actuando sobre una válvula de reparto, de tres vías todo o nada, bombas de circulación, o por combinación de varios mecanismos.

3.3.8 Sistema de medida

- 1 Además de los aparatos de medida de presión y temperatura que permitan la correcta operación, para el caso de instalaciones mayores de 20 m² se deberá disponer al menos de un sistema analógico de medida local y registro de datos que indique como mínimo las siguientes variables:
 - a) temperatura de entrada agua fría de red;
 - b) temperatura de salida acumulador solar;
 - c) caudal de agua fría de red.
- 2 El tratamiento de los datos proporcionará al menos la energía solar térmica acumulada a lo largo del tiempo.

3.4 Componentes

3.4.1 Captadores solares

- 1 Los captadores con absorbente de hierro no pueden ser utilizados bajo ningún concepto.
- 2 Cuando se utilicen captadores con absorbente de aluminio, obligatoriamente se utilizarán fluidos de trabajo con un tratamiento inhibidor de los iones de cobre e hierro.
- 3 El captador llevará, preferentemente, un orificio de ventilación de diámetro no inferior a 4 mm situado en la parte inferior de forma que puedan eliminarse acumulaciones de agua en el captador. El orificio se realizará de forma que el agua pueda drenarse en su totalidad sin afectar al aislamiento.
- 4 Se montará el captador, entre los diferentes tipos existentes en el mercado, que mejor se adapte a las características y condiciones de trabajo de la instalación, siguiendo siempre las especificaciones y recomendaciones dadas por el fabricante.
- 5 Las características ópticas del tratamiento superficial aplicado al absorbedor, no deben quedar modificadas substancialmente en el transcurso del periodo de vida previsto por el fabricante, incluso en condiciones de temperaturas máximas del captador.
- 6 La carcasa del captador debe asegurar que en la cubierta se eviten tensiones inadmisibles, incluso bajo condiciones de temperatura máxima alcanzable por el captador.
- 7 El captador llevará en lugar visible una placa en la que consten, como mínimo, los siguientes datos:
 - a) nombre y domicilio de la empresa fabricante, y eventualmente su anagrama;
 - b) modelo, tipo, año de producción;
 - c) número de serie de fabricación;
 - d) área total del captador;
 - e) peso del captador vacío, capacidad de líquido;
 - f) presión máxima de servicio.
- 8 Esta placa estará redactada como mínimo en castellano y podrá ser impresa o grabada con la condición que asegure que los caracteres permanecen indelebles.

3.4.2 Acumuladores

- 1 Cuando el intercambiador esté incorporado al acumulador, la placa de identificación indicará además, los siguientes datos:
 - a) superficie de intercambio térmico en m²;
 - b) presión máxima de trabajo, del circuito primario.
- 2 Cada acumulador vendrá equipado de fábrica de los necesarios manguitos de acoplamiento, soldados antes del tratamiento de protección, para las siguientes funciones:
 - a) manguitos roscados para la entrada de agua fría y la salida de agua caliente;
 - b) registro embreado para inspección del interior del acumulador y eventual acoplamiento del serpentín;
 - c) manguitos roscados para la entrada y salida del fluido primario;
 - d) manguitos roscados para accesorios como termómetro y termostato;
 - e) manguito para el vaciado.
- 3 En cualquier caso la placa característica del acumulador indicará la pérdida de carga del mismo.
- 4 Los depósitos mayores de 750 l dispondrán de una boca de hombre con un diámetro mínimo de 400 mm, fácilmente accesible, situada en uno de los laterales del acumulador y cerca del suelo, que permita la entrada de una persona en el interior del depósito de modo sencillo, sin necesidad de desmontar tubos ni accesorios;
- 5 El acumulador estará enteramente recubierto con material aislante y, es recomendable disponer una protección mecánica en chapa pintada al horno, PRFV, o lámina de material plástica.
- 6 Podrán utilizarse acumuladores de las características y tratamientos descritos a continuación:
 - a) acumuladores de acero vitrificado con protección catódica;
 - b) acumuladores de acero con un tratamiento que asegure la resistencia a temperatura y corrosión con un sistema de protección catódica;

- c) acumuladores de acero inoxidable adecuado al tipo de agua y temperatura de trabajo.
- d) acumuladores de cobre;
- e) acumuladores no metálicos que soporten la temperatura máxima del circuito y esté autorizada su utilización por las compañías de suministro de agua potable;
- f) acumuladores de acero negro (sólo en circuitos cerrados, cuando el agua de consumo pertenezca a un circuito terciario);
- g) los acumuladores se ubicarán en lugares adecuados que permitan su sustitución por envejecimiento o averías.

3.4.3 Intercambiador de calor

- 1 Cualquier intercambiador de calor existente entre el circuito de captadores y el sistema de suministro al consumo no debería reducir la eficiencia del captador debido a un incremento en la temperatura de funcionamiento de captadores.
- 2 Si en una instalación a medida sólo se usa un intercambiador entre el circuito de captadores y el acumulador, la transferencia de calor del intercambiador de calor por unidad de área de captador no debería ser menor que $40 \text{ W/m}^2 \cdot \text{K}$.

3.4.4 Bombas de circulación

- 1 Los materiales de la bomba del circuito primario serán compatibles con las mezclas anticongelantes y en general con el fluido de trabajo utilizado.
- 2 Cuando las conexiones de los captadores son en paralelo, el caudal nominal será el igual caudal unitario de diseño multiplicado por la superficie total de captadores en paralelo.
- 3 La potencia eléctrica parásita para la bomba no debería exceder los valores dados en tabla 3.4:

Tabla 3.4 Potencia eléctrica máxima de la bomba

Sistema	Potencia eléctrica de la bomba
Sistema pequeño	50 W o 2% de la mayor potencia calorífica que pueda suministrar el grupo de captadores
Sistemas grandes	1 % de la mayor potencia calorífica que puede suministrar el grupo de captadores

- 4 La potencia máxima de la bomba especificada anteriormente excluye la potencia de las bombas de los sistemas de drenaje con recuperación, que sólo es necesaria para rellenar el sistema después de un drenaje.
- 5 La bomba permitirá efectuar de forma simple la operación de desaireación o purga.

3.4.5 Tuberías

- 1 En las tuberías del circuito primario podrán utilizarse como materiales el cobre y el acero inoxidable, con uniones roscadas, soldadas o embridadas y protección exterior con pintura anticorrosiva.
- 2 En el circuito secundario o de servicio de agua caliente sanitaria, podrá utilizarse cobre y acero inoxidable. Podrán utilizarse materiales plásticos que soporten la temperatura máxima del circuito y que le sean de aplicación y esté autorizada su utilización por las compañías de suministro de agua potable.

3.4.6 Válvulas

- 1 La elección de las válvulas se realizará, de acuerdo con la función que desempeñen y las condiciones extremas de funcionamiento (presión y temperatura) siguiendo preferentemente los criterios que a continuación se citan:
 - a) para aislamiento: válvulas de esfera;
 - b) para equilibrado de circuitos: válvulas de asiento;
 - c) para vaciado: válvulas de esfera o de macho;
 - d) para llenado: válvulas de esfera;
 - e) para purga de aire: válvulas de esfera o de macho;
 - f) para seguridad: válvula de resorte;

- g) para retención: válvulas de disco de doble compuerta, o de clapeta.
- 2 Las válvulas de seguridad, por su importante función, deben ser capaces de derivar la potencia máxima del captador o grupo de captadores, incluso en forma de vapor, de manera que en ningún caso sobrepase la máxima presión de trabajo del captador o del sistema.

3.4.7 Vasos de expansión

3.4.7.1 Vasos de expansión abiertos

- 1 Los vasos de expansión abiertos, cuando se utilicen como sistemas de llenado o de rellenado, dispondrán de una línea de alimentación, mediante sistemas tipo flotador o similar.

3.4.7.2 Vasos de expansión cerrados

- 1 El dispositivo de expansión cerrada del circuito de captadores deberá estar dimensionado de tal forma que, incluso después de una interrupción del suministro de potencia a la bomba de circulación del circuito de captadores, justo cuando la radiación solar sea máxima, se pueda restablecer la operación automáticamente cuando la potencia esté disponible de nuevo.
- 2 Cuando el medio de transferencia de calor pueda evaporarse bajo condiciones de estancamiento, hay que realizar un dimensionado especial del volumen de expansión: Además de dimensionarlo como es usual en sistemas de calefacción cerrados (la expansión del medio de transferencia de calor completo), el depósito de expansión deberá ser capaz de compensar el volumen del medio de transferencia de calor en todo el grupo de captadores completo incluyendo todas las tuberías de conexión entre captadores más un 10 %.
- 3 El aislamiento no dejará zonas visibles de tuberías o accesorios, quedando únicamente al exterior los elementos que sean necesarios para el buen funcionamiento y operación de los componentes. Los aislamientos empleados serán resistentes a los efectos de la intemperie, pájaros y roedores.

3.4.8 Purgadores

- 1 Se evitará el uso de purgadores automáticos cuando se prevea la formación de vapor en el circuito. Los purgadores automáticos deben soportar, al menos, la temperatura de estancamiento del captador y en cualquier caso hasta 130 °C en las zonas climáticas I, II y III, y de 150 °C en las zonas climáticas IV y V.

3.4.9 Sistema de llenado

- 1 Los circuitos con vaso de expansión cerrado deben incorporar un sistema de llenado manual o automático que permita llenar el circuito y mantenerlo presurizado. En general, es muy recomendable la adopción de un sistema de llenado automático con la inclusión de un depósito de recarga u otro dispositivo, de forma que nunca se utilice directamente un fluido para el circuito primario cuyas características incumplan esta Sección del Código Técnico o con una concentración de anticongelante más baja. Será obligatorio cuando, por el emplazamiento de la instalación, en alguna época del año pueda existir riesgo de heladas o cuando la fuente habitual de suministro de agua incumpla las condiciones de pH y pureza requeridas en esta Sección del Código Técnico.
- 2 En cualquier caso, nunca podrá rellenarse el circuito primario con agua de red si sus características pueden dar lugar a incrustaciones, deposiciones o ataques en el circuito, o si este circuito necesita anticongelante por riesgo de heladas o cualquier otro aditivo para su correcto funcionamiento.
- 3 Las instalaciones que requieran anticongelante deben incluir un sistema que permita el relleno manual del mismo.
- 4 Para disminuir los riesgos de fallos se evitarán los aportes incontrolados de agua de reposición a los circuitos cerrados y la entrada de aire que pueda aumentar los riesgos de corrosión originados por el oxígeno del aire. Es aconsejable no usar válvulas de llenado automáticas.

3.4.10 Sistema eléctrico y de control

- 1 La localización e instalación de los sensores de temperatura deberá asegurar un buen contacto térmico con la parte en la cual hay que medir la temperatura, para conseguirlo en el caso de las de inmersión se instalarán en contra corriente con el fluido. Los sensores de temperatura deben estar aislados contra la influencia de las condiciones ambientales que le rodean.
- 2 La ubicación de las sondas ha de realizarse de forma que éstas midan exactamente las temperaturas que se desean controlar, instalándose los sensores en el interior de vainas y

evitándose las tuberías separadas de la salida de los captadores y las zonas de estancamiento en los depósitos.

- 3 Preferentemente las sondas serán de inmersión. Se tendrá especial cuidado en asegurar una adecuada unión entre las sondas de contactos y la superficie metálica.

3.5 Cálculo de las pérdidas por orientación e inclinación

3.5.1 Introducción

- 1 El objeto de este apartado es determinar los límites en la orientación e inclinación de los módulos de acuerdo a las pérdidas máximas permisibles.
- 2 Las pérdidas por este concepto se calcularán en función de:
 - a) ángulo de inclinación, β definido como el ángulo que forma la superficie de los módulos con el plano horizontal. Su valor es 0 para módulos horizontales y 90° para verticales;
 - b) ángulo de acimut, α definido como el ángulo entre la proyección sobre el plano horizontal de la normal a la superficie del módulo y el meridiano del lugar. Valores típicos son 0° para módulos orientados al sur, -90° para módulos orientados al este y +90° para módulos orientados al oeste.



Figura 3.2 Orientación e inclinación de los módulos

3.5.2 Procedimiento

- 1 Determinado el ángulo de acimut del captador, se calcularán los límites de inclinación aceptables de acuerdo a las pérdidas máximas respecto a la inclinación óptima establecidas con la figura 3.3, válida para una latitud (ϕ) de 41°, de la siguiente forma:
 - a) conocido el acimut, determinamos en la figura 3.3 los límites para la inclinación en el caso (ϕ) = 41°. Para el caso general, las pérdidas máximas por este concepto son del 10 %, para superposición del 20 % y para integración arquitectónica del 40 %. Los puntos de intersección del límite de pérdidas con la recta de acimut nos proporcionan los valores de inclinación máxima y mínima;
 - b) si no hay intersección entre ambas, las pérdidas son superiores a las permitidas y la instalación estará fuera de los límites. Si ambas curvas se intersectan, se obtienen los valores para latitud (ϕ) = 41° y se corrigen de acuerdo a lo indicado a continuación;
- 2 Se corregirán los límites de inclinación aceptables en función de la diferencia entre la latitud del lugar en cuestión y la de 41°, de acuerdo a las siguientes fórmulas:
 - a) inclinación máxima = inclinación ($\phi = 41^\circ$) - (41° - latitud);
 - b) inclinación mínima = inclinación ($\phi = 41^\circ$) - (41° - latitud); siendo 5° su valor mínimo.
- 3 En casos cerca del límite y como instrumento de verificación, se utilizará la siguiente fórmula:

$$\text{Pérdidas (\%)} = 100 \cdot \left[1,2 \cdot 10^{-4} \cdot (\beta - \beta_{\text{opt}})^2 + 3,5 \cdot 10^{-5} \alpha^2 \right] \quad \text{para } 15^\circ < \beta < 90^\circ \quad (3.5)$$

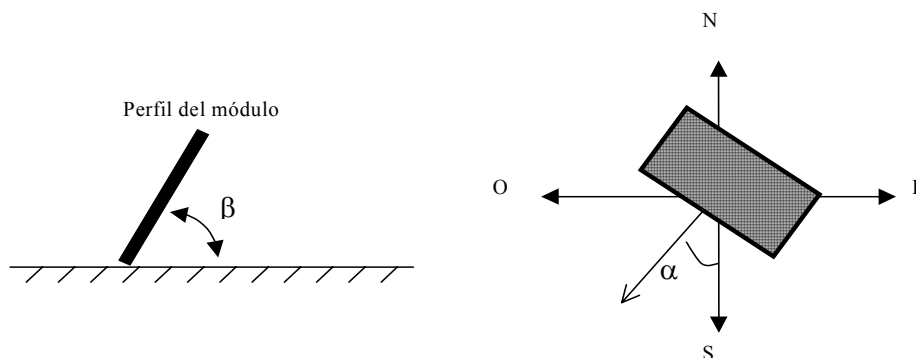
$$\text{Pérdidas (\%)} = 100 \cdot \left[1,2 \cdot 10^{-4} \cdot (\beta - \beta_{\text{opt}})^2 \right] \quad \text{para } \beta \leq 15^\circ \quad (3.6)$$

Nota: α y β se expresan en grados sexagesimales.



Figura 3.3

Porcentaje de energía respecto al máximo como consecuencia de las pérdidas por orientación e inclinación.

3.6 Cálculo de pérdidas de radiación solar por sombras

3.6.1 Introducción

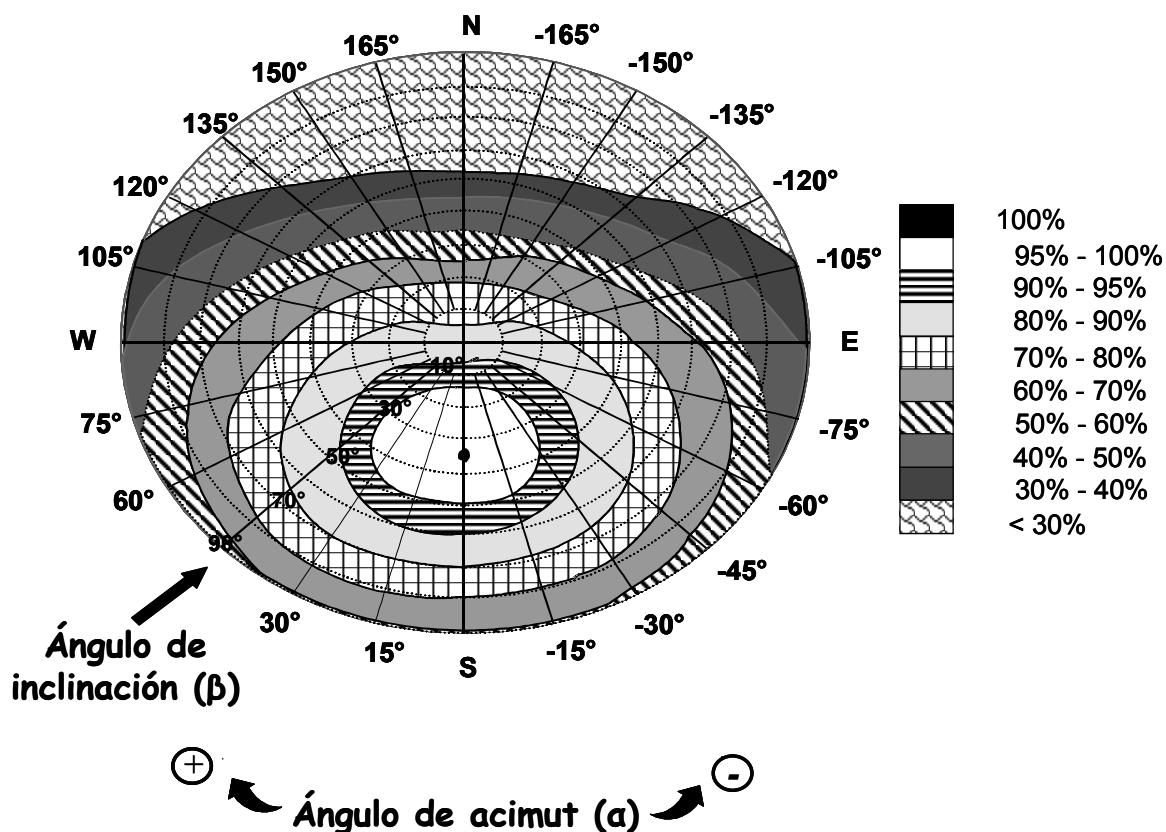
- 1 El presente apartado describe un método de cálculo de las pérdidas de radiación solar que experimenta una superficie debidas a sombras circundantes. Tales pérdidas se expresan como porcentaje de la radiación solar global que incidiría sobre la mencionada superficie, de no existir sombra alguna.

3.6.2 Procedimiento

- 1 El procedimiento consiste en la comparación del perfil de obstáculos que afecta a la superficie de estudio con el diagrama de trayectorias del sol. Los pasos a seguir son los siguientes:
- 2 Localización de los principales obstáculos que afectan a la superficie, en términos de sus coordenadas de posición acimut (ángulo de desviación con respecto a la dirección sur) y elevación (ángulo de inclinación con respecto al plano horizontal). Para ello puede utilizarse un teodolito.
- 3 Representación del perfil de obstáculos en el diagrama de la figura 3.4, en el que se muestra la banda de trayectorias del sol a lo largo de todo el año, válido para localidades de la Península Ibérica y Baleares (para las Islas Canarias el diagrama debe desplazarse 12° en sentido vertical ascendente). Dicha banda se encuentra dividida en porciones, delimitadas por las horas solares (negativas antes del mediodía solar y positivas después de éste) e identificadas por una letra y un número (A1, A2, ..., D14).



Figura 3.4 Diagrama de trayectorias del sol

Nota: los grados de ambas escalas son sexagesimales

- 4 Cada una de las porciones de la figura 3.4 representa el recorrido del sol en un cierto periodo de tiempo (una hora a lo largo de varios días) y tiene, por tanto, una determinada contribución a la irradiación solar global anual que incide sobre la superficie de estudio. Así, el hecho de que un obstáculo cubra una de las porciones supone una cierta pérdida de irradiación, en particular aquella que resulte interceptada por el obstáculo. Debe escogerse para el cálculo la tabla de referencia más adecuada de entre las que se incluyen en el anejo B.
- 5 La comparación del perfil de obstáculos con el diagrama de trayectorias del sol permite calcular las pérdidas por sombreado de la irradiación solar global que incide sobre la superficie, a lo largo de todo el año. Para ello se han de sumar las contribuciones de aquellas porciones que resulten total o parcialmente ocultas por el perfil de obstáculos representado. En el caso de ocultación parcial se utilizará el factor de llenado (fracción oculta respecto del total de la porción) más próximo a los valores: 0,25, 0,50, 0,75 ó 1.

3.6.3 Tablas de referencia

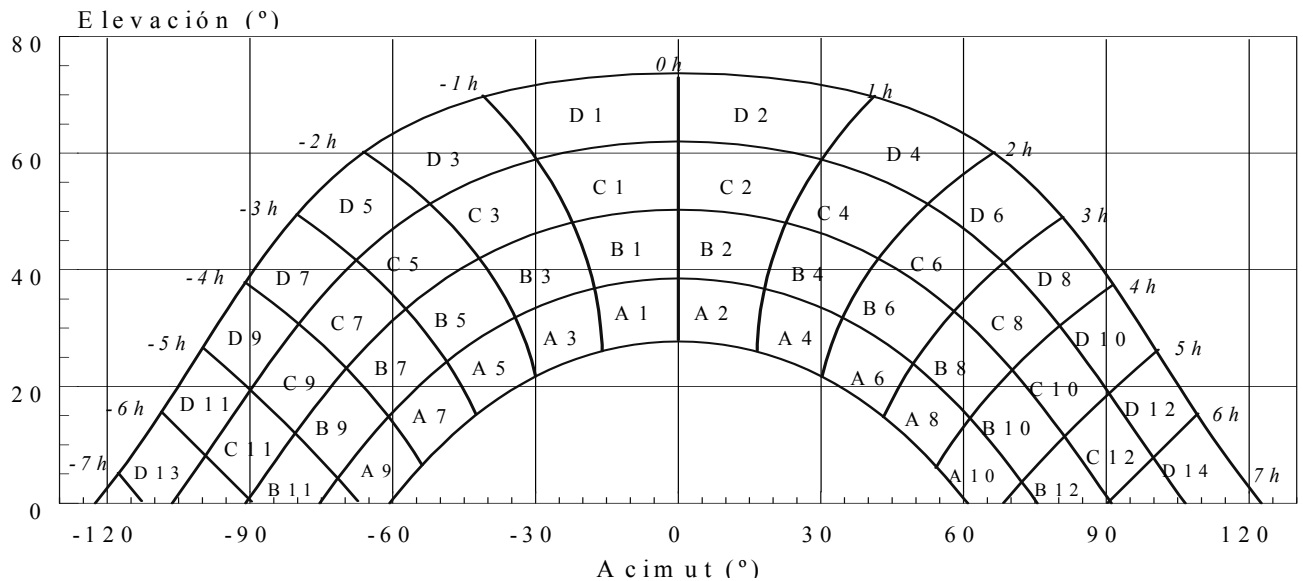
- 1 Las tablas incluidas en esta Sección se refieren a distintas superficies caracterizadas por sus ángulos de inclinación y orientación (β y α , respectivamente). Debe escogerse aquella que resulte más parecida a la superficie en estudio. Los números que figuran en cada casilla se corresponden con el porcentaje de irradiación solar global anual que se perdería si la porción correspondiente resultase interceptada por un obstáculo.

4 Mantenimiento

- 1 Sin perjuicio de aquellas operaciones de mantenimiento derivadas de otras normativas, para englobar todas las operaciones necesarias durante la vida de la instalación para asegurar el funcionamiento, aumentar la fiabilidad y prolongar la duración de la misma, se definen dos escalones complementarios de actuación:
 - a) plan de vigilancia;
 - b) plan de mantenimiento preventivo.

4.1 Plan de vigilancia

- 1 El plan de vigilancia se refiere básicamente a las operaciones que permiten asegurar que los valores operacionales de la instalación sean correctos. Es un plan de observación simple de los parámetros funcionales principales, para verificar el correcto funcionamiento de la instalación. Tendrá el alcance descrito en la tabla 4.1:

Tabla 4.1

Elemento de la instalación	Operación	Frecuencia (meses)	Descripción
CAPTADORES	Limpieza de cristales	A determinar	Con agua y productos adecuados
	Cristales	3	IV condensaciones en las horas centrales del día.
	Juntas	3	IV Agrietamientos y deformaciones.
	Absorbedor	3	IV Corrosión, deformación, fugas, etc.
	Conexiones	3	IV fugas.
CIRCUITO PRIMARIO	Estructura	3	IV degradación, indicios de corrosión.
	Tubería, aislamiento y sistema de llenado	6	IV Ausencia de humedad y fugas.
CIRCUITO SECUNDARIO	Purgador manual	3	Vaciar el aire del botellín.
	Termómetro	Diaria	IV temperatura
	Tubería y aislamiento	6	IV ausencia de humedad y fugas.
	Acumulador solar	3	Purgado de la acumulación de lodos de la parte inferior del depósito.

⁽¹⁾ IV: inspección visual

4.2 Plan de mantenimiento

- 1 Son operaciones de inspección visual, verificación de actuaciones y otros, que aplicados a la instalación deben permitir mantener dentro de límites aceptables las condiciones de funcionamiento, prestaciones, protección y durabilidad de la instalación.
- 2 El mantenimiento implicará, como mínimo, una revisión anual de la instalación para instalaciones con superficie de captación inferior a 20 m² y una revisión cada seis meses para instalaciones con superficie de captación superior a 20 m².
- 3 El plan de mantenimiento debe realizarse por personal técnico competente que conozca la tecnología solar térmica y las instalaciones mecánicas en general. La instalación tendrá un libro de mantenimiento en el que se reflejen todas las operaciones realizadas así como el mantenimiento correctivo.
- 4 El mantenimiento ha de incluir todas las operaciones de mantenimiento y sustitución de elementos fungibles ó desgastados por el uso, necesarias para asegurar que el sistema funcione correctamente durante su vida útil.
- 5 A continuación se desarrollan de forma detallada las operaciones de mantenimiento que deben realizarse en las instalaciones de energía solar térmica para producción de agua caliente, la periodicidad mínima establecida (en meses) y observaciones en relación con las prevenciones a observar.

Tabla 4.2 Sistema de captación

Equipo	Frecuencia (meses)	Descripción
Captadores	6	IV diferencias sobre original. IV diferencias entre captadores.
Cristales	6	IV condensaciones y suciedad
Juntas	6	IV agrietamientos, deformaciones
Absorbedor	6	IV corrosión, deformaciones
Carcasa	6	IV deformación, oscilaciones, ventanas de respiración
Conexiones	6	IV aparición de fugas
Estructura	6	IV degradación, indicios de corrosión, y apriete de tornillos
Captadores*	12	Tapado parcial del campo de captadores
Captadores*	12	Destapado parcial del campo de captadores
Captadores*	12	Vaciado parcial del campo de captadores
Captadores*	12	Llenado parcial del campo de captadores

* Operaciones a realizar en el caso de optar por las medidas b) o c) del apartado 2.1.

⁽¹⁾ IV: inspección visual

Tabla 4.3 Sistema de acumulación

Equipo	Frecuencia (meses)	Descripción
Depósito	12	Presencia de lodos en fondo
Ánodos sacrificio	12	Comprobación del desgaste
Ánodos de corriente impresa	12	Comprobación del buen funcionamiento
Aislamiento	12	Comprobar que no hay humedad

Tabla 4.4 Sistema de intercambio

Equipo	Frecuencia (meses)	Descripción
Intercambiador de placas	12	CF eficiencia y prestaciones
	12	Limpieza
Intercambiador de serpentín	12	CF eficiencia y prestaciones
	12	Limpieza

⁽¹⁾ CF: control de funcionamiento

Tabla 4.5 Circuito hidráulico

Equipo	Frecuencia (meses)	Descripción
Fluido refrigerante	12	Comprobar su densidad y pH
Estanqueidad	24	Efectuar prueba de presión
Aislamiento al exterior	6	IV degradación protección uniones y ausencia de humedad
Aislamiento al interior	12	IV uniones y ausencia de humedad
Purgador automático	12	CF y limpieza
Purgador manual	6	Vaciar el aire del botellín
Bomba	12	Estanqueidad
Vaso de expansión cerrado	6	Comprobación de la presión
Vaso de expansión abierto	6	Comprobación del nivel
Sistema de llenado	6	CF actuación
Válvula de corte	12	CF actuaciones (abrir y cerrar) para evitar agarrotamiento
Válvula de seguridad	12	CF actuación

⁽¹⁾ IV: inspección visual

⁽²⁾ CF: control de funcionamiento

Tabla 4.6 Sistema eléctrico y de control

Equipo	Frecuencia (meses)	Descripción
Cuadro eléctrico	12	Comprobar que está siempre bien cerrado para que no entre polvo
Control diferencial	12	CF actuación
Termostato	12	CF actuación
Verificación del sistema de medida	12	CF actuación

⁽¹⁾ CF: control de funcionamiento

Tabla 4.7 Sistema de energía auxiliar

Equipo	Frecuencia (meses)	Descripción
Sistema auxiliar	12	CF actuación
Sondas de temperatura	12	CF actuación

⁽¹⁾ CF: control de funcionamiento

Nota: Para las instalaciones menores de 20 m² se realizarán conjuntamente en la inspección anual las labores del plan de mantenimiento que tienen una frecuencia de 6 y 12 meses.

No se incluyen los trabajos propios del mantenimiento del sistema auxiliar.

Apéndice A Terminología

Absorbedor: componente de un captador solar cuya función es absorber la energía radiante y transferirla en forma de calor a un fluido.

Captador solar térmico: dispositivo diseñado para absorber la radiación solar y transmitir la energía térmica así producida a un fluido de trabajo que circula por su interior.

Carcasa: es el componente del captador que conforma su superficie exterior, fija la cubierta, contiene y protege a los restantes componentes del colector y soporta los anclajes del mismo.

Cerramiento: función que realizan los captadores cuando constituyen el tejado o la fachada de la construcción arquitectónica, debiendo garantizar la debida estanqueidad y aislamiento térmico.

Circuito primario: circuito del que forman parte los captadores y las tuberías que los unen, en el cual el fluido recoge la energía solar y la transmite.

Circuito secundario: circuito en el que se recoge la energía transferida del circuito primario para ser distribuida a los puntos de consumo.

Circuito de consumo: circuito por el que circula agua de consumo.

Circulación natural: cuando el movimiento del fluido entre los captadores y el intercambiador del depósito de acumulación se realiza por convección y no de forma forzada.

Depósitos solares conectados en serie invertida: depósitos conectados de forma que el sentido de circulación del agua de consumo es contrario al sentido de circulación de calentamiento del agua solar.

Depósitos solares conectados en paralelo con el circuito secundario equilibrado: depósitos conectados en paralelo de forma que el sentido de circulación del agua de consumo es contrario al sentido de circulación de calentamiento del agua solar.

Elementos de sombreado: cuando los captadores protegen a la construcción arquitectónica de la sobrecarga térmica causada por los rayos solares, proporcionando sombras en el tejado o en la fachada del mismo.

Integración arquitectónica de los captadores: cuando los captadores cumplen una doble función, energética y arquitectónica (revestimiento, cerramiento o sombreado) y, además, sustituyen a elementos constructivos convencionales o son elementos constituyentes de la composición arquitectónica.

Irradiancia solar: potencia radiante incidente por unidad de superficie sobre un plano dado. Se expresa en kW/m^2 .

Irradiación solar: energía incidente por unidad de superficie sobre un plano dado, obtenida por integración de la irradiancia durante un intervalo de tiempo dado, normalmente una hora o un día. Se mide en kWh/m^2 .

Perdidas por orientación: cantidad de irradiación solar no aprovechada por el sistema captador a consecuencia de no tener la orientación óptima.

Perdidas por inclinación: cantidad de irradiación solar no aprovechada por el sistema captador a consecuencia de no tener la inclinación óptima.

Perdidas por sombras: cantidad de irradiación solar no aprovechada por el sistema captador a consecuencia de la existencia de sombras sobre el mismo en algún momento del día.

Radiación solar: es la energía procedente del sol en forma de ondas electromagnéticas.

Radiación Solar Global media diaria anual: es la energía procedente del sol que llega a una determinada superficie (global), tomando el valor anual como suma de valores medios diarios.

Revestimiento: cuando los captadores constituyen parte de la envolvente de una construcción arquitectónica.

Superposición de captadores: cuando los captadores se colocan paralelos a la envolvente del edificio sin la doble funcionalidad definida en la integración arquitectónica. No obstante no se consideran los módulos horizontales.

Temperatura de estancamiento del captador: corresponde a la máxima temperatura del fluido que se obtiene cuando, sometido el captador a altos niveles de radiación y temperatura ambiente y siendo la velocidad del viento despreciable, no existe circulación en el captador y se alcanzan condiciones cuasi-estacionarias.

Apéndice B Tablas de referencia

Tabla B.1

	$\beta=35^\circ ; \alpha=0^\circ$				$\beta=0^\circ ; \alpha=0^\circ$				$\beta=90^\circ ; \alpha=0^\circ$				$\beta=35^\circ ; \alpha=30^\circ$			
	A	B	C	D	A	B	C	D	A	B	C	D	A	B	C	D
13	0,00	0,00	0,00	0,00	0,00	0,00	0,00	0,18	0,00	0,00	0,00	0,15	0,00	0,00	0,00	0,10
11	0,00	0,01	0,12	0,44	0,00	0,01	0,18	1,05	0,00	0,01	0,02	0,15	0,00	0,00	0,03	0,06
9	0,13	0,41	0,62	1,49	0,05	0,32	0,70	2,23	0,23	0,50	0,37	0,10	0,02	0,10	0,19	0,56
7	1,00	0,95	1,27	2,76	0,52	0,77	1,32	3,56	1,66	1,06	0,93	0,78	0,54	0,55	0,78	1,80
5	1,84	1,50	1,83	3,87	1,11	1,26	1,85	4,66	2,76	1,62	1,43	1,68	1,32	1,12	1,40	3,06
3	2,70	1,88	2,21	4,67	1,75	1,60	2,20	5,44	3,83	2,00	1,77	2,36	2,24	1,60	1,92	4,14
1	3,17	2,12	2,43	5,04	2,10	1,81	2,40	5,78	4,36	2,23	1,98	2,69	2,89	1,98	2,31	4,87
2	3,17	2,12	2,33	4,99	2,11	1,80	2,30	5,73	4,40	2,23	1,91	2,66	3,16	2,15	2,40	5,20
4	2,70	1,89	2,01	4,46	1,75	1,61	2,00	5,19	3,82	2,01	1,62	2,26	2,93	2,08	2,23	5,02
6	1,79	1,51	1,65	3,63	1,09	1,26	1,65	4,37	2,68	1,62	1,30	1,58	2,14	1,82	2,00	4,46
8	0,98	0,99	1,08	2,55	0,51	0,82	1,11	3,28	1,62	1,09	0,79	0,74	1,33	1,36	1,48	3,54
10	0,11	0,42	0,52	1,33	0,05	0,33	0,57	1,98	0,19	0,49	0,32	0,10	0,18	0,71	0,88	2,26
12	0,00	0,02	0,10	0,40	0,00	0,02	0,15	0,96	0,00	0,02	0,02	0,13	0,00	0,06	0,32	1,17
14	0,00	0,00	0,00	0,02	0,00	0,00	0,00	0,17	0,00	0,00	0,00	0,13	0,00	0,00	0,00	0,22

Tabla B.2

	$\beta=90^\circ ; \alpha=30^\circ$				$\beta=35^\circ ; \alpha=60^\circ$				$\beta=90^\circ ; \alpha=60^\circ$				$\beta=35^\circ ; \alpha= -30^\circ$			
	A	B	C	D	A	B	C	D	A	B	C	D	A	B	C	D
13	0,10	0,00	0,00	0,33	0,00	0,00	0,00	0,14	0,00	0,00	0,00	0,43	0,00	0,00	0,00	0,22
11	0,06	0,01	0,15	0,51	0,00	0,00	0,08	0,16	0,00	0,01	0,27	0,78	0,00	0,03	0,37	1,26
9	0,56	0,06	0,14	0,43	0,02	0,04	0,04	0,02	0,09	0,21	0,33	0,76	0,21	0,70	1,05	2,50
7	1,80	0,04	0,07	0,31	0,02	0,13	0,31	1,02	0,21	0,18	0,27	0,70	1,34	1,28	1,73	3,79
5	3,06	0,55	0,22	0,11	0,64	0,68	0,97	2,39	0,10	0,11	0,21	0,52	2,17	1,79	2,21	4,70
3	4,14	1,16	0,87	0,67	1,55	1,24	1,59	3,70	0,45	0,03	0,05	0,25	2,90	2,05	2,43	5,20
1	4,87	1,73	1,49	1,86	2,35	1,74	2,12	4,73	1,73	0,80	0,62	0,55	3,12	2,13	2,47	5,20
2	5,20	2,15	1,88	2,79	2,85	2,05	2,38	5,40	2,91	1,56	1,42	2,26	2,88	1,96	2,19	4,77
4	5,02	2,34	2,02	3,29	2,86	2,14	2,37	5,53	3,59	2,13	1,97	3,60	2,22	1,60	1,73	3,91
6	4,46	2,28	2,05	3,36	2,24	2,00	2,27	5,25	3,35	2,43	2,37	4,45	1,27	1,11	1,25	2,84
8	3,54	1,92	1,71	2,98	1,51	1,61	1,81	4,49	2,67	2,35	2,28	4,65	0,52	0,57	0,65	1,64
10	2,26	1,19	1,19	2,12	0,23	0,94	1,20	3,18	0,47	1,64	1,82	3,95	0,02	0,10	0,15	0,50
12	1,17	0,12	0,53	1,22	0,00	0,09	0,52	1,96	0,00	0,19	0,97	2,93	0,00	0,00	0,03	0,05
14	0,22	0,00	0,00	0,24	0,00	0,00	0,00	0,55	0,00	0,00	0,00	1,00	0,00	0,00	0,00	0,08

Tabla B.3

	$\beta=90^\circ ; \alpha= -30^\circ$				$\beta=35^\circ ; \alpha= -60^\circ$				$\beta=90^\circ ; \alpha= -60^\circ$			
	A	B	C	D	A	B	C	D	A	B	C	D
13	0,00	0,00	0,00	0,24	0,00	0,00	0,00	0,56	0,00	0,00	0,00	1,01
11	0,00	0,05	0,60	1,28	0,00	0,04	0,60	2,09	0,00	0,08	1,10	3,08
9	0,43	1,17	1,38	2,30	0,27	0,91	1,42	3,49	0,55	1,60	2,11	4,28
7	2,42	1,82	1,98	3,15	1,51	1,51	2,10	4,76	2,66	2,19	2,61	4,89
5	3,43	2,24	2,24	3,51	2,25	1,95	2,48	5,48	3,36	2,37	2,56	4,61
3	4,12	2,29	2,18	3,38	2,80	2,08	2,56	5,68	3,49	2,06	2,10	3,67
1	4,05	2,11	1,93	2,77	2,78	2,01	2,43	5,34	2,81	1,52	1,44	2,22
2	3,45	1,71	1,41	1,81	2,32	1,70	2,00	4,59	1,69	0,78	0,58	0,53
4	2,43	1,14	0,79	0,64	1,52	1,22	1,42	3,46	0,44	0,03	0,05	0,24
6	1,24	0,54	0,20	0,11	0,62	0,67	0,85	2,20	0,10	0,13	0,19	0,48
8	0,40	0,03	0,06	0,31	0,02	0,14	0,26	0,92	0,22	0,18	0,26	0,69
10	0,01	0,06	0,12	0,39	0,02	0,04	0,03	0,02	0,08	0,21	0,28	0,68
12	0,00	0,01	0,13	0,45	0,00	0,01	0,07	0,14	0,00	0,02	0,24	0,67
14	0,00	0,00	0,00	0,27	0,00	0,00	0,00	0,12	0,00	0,00	0,00	0,36

Apéndice C Normas de referencia

Real Decreto 1751/1998 de 31 de julio por el que se aprueba el Reglamento de Instalaciones Térmicas en los Edificios (RITE) y sus Instrucciones Técnicas Complementarias (ITE) y se crea la Comisión Asesora para las Instalaciones Térmicas de los Edificios.

Real Decreto 1244/1979 de 4 de abril por el que se aprueba el Reglamento de Aparatos a Presión RAP. Modificado por el Real Decreto 507/1982 de 15 de enero de 1982 por el que se modifica el Reglamento de Aparatos a Presión aprobado por el RD 1244/1979 de 4 de abril de 1979 y por el Real Decreto 1504/1990 por el que se modifican determinados artículos del RAP.

Real Decreto 842/2002 de 2 de agosto por el que se aprueba el Reglamento electrotécnico para baja tensión.

Real Decreto 865/2003, de 4 de julio, por el que se establecen los criterios higiénico-sanitarios para prevención y control de la legionelosis.

Ley 38/1972 de Protección del Ambiente Atmosférico, de 22 de diciembre
Modificada por Ley 16/2002, de 1 de julio, de prevención y control integrados de la contaminación.

UNE-EN 12975-1:2001 “Sistemas solares térmicos y componentes—Captadores Solares — Parte 1: Requisitos Generales”

UNE-EN 12975-2:2002 “Sistemas solares térmicos y componentes—Captadores Solares — Parte 2: Métodos de Ensayo”.

UNE-EN 12976-1:2001 “Sistemas solares térmicos y componentes—Sistemas solares prefabricados— Parte 1: Requisitos Generales”

UNE-EN 12976-2:2001 “Sistemas solares térmicos y componentes— Sistemas solares prefabricados — Parte 2: Métodos de Ensayo”.

UNE-EN 12977-1:2002 “Sistemas solares térmicos y componentes—Sistemas solares a medida— Parte 1: Requisitos Generales”

UNE-EN 12977-2:2002 “Sistemas solares térmicos y componentes— Sistemas solares a medida — Parte 2: Métodos de Ensayo”

UNE EN 806-1:2001 “Especificaciones para instalaciones de conducción de agua destinada al consumo humano en el interior de edificios. Parte 1: Generalidades”

UNE EN 1717:2001 “Protección contra la contaminación del agua potable en las instalaciones de aguas y requisitos generales de los dispositivos para evitar la contaminación por refluo”.

UNE EN 60335-1:1997 “Seguridad de los aparatos electrodomésticos y análogos. Parte 1: Requisitos generales”

UNE EN 60335-2-21:2001 “Seguridad de los aparatos electrodomésticos y análogos. Parte 2: Requisitos particulares para los termos eléctricos”

UNE EN-ISO 9488:2001 “Energía solar. Vocabulario”

UNE-EN 94 002: 2004 “Instalaciones solares térmicas para producción de agua caliente sanitaria: Cálculo de la demanda de energía térmica”.

Sección HE 5

Contribución fotovoltaica mínima de energía eléctrica

1 Generalidades

1.1 Ámbito de aplicación

- 1 Los edificios de los usos indicados, a los efectos de esta sección, en la tabla 1.1 incorporarán sistemas de captación y transformación de energía solar por procedimientos fotovoltaicos cuando superen los límites de aplicación establecidos en dicha tabla.

Tabla 1.1 Ámbito de aplicación

Tipo de uso	Límite de aplicación
Hipermercado	5.000 m ² construidos
Multitienda y centros de ocio	3.000 m ² construidos
Nave de almacenamiento	10.000 m ² construidos
Administrativos	4.000 m ² construidos
Hoteles y hostales	100 plazas
Hospitales y clínicas	100 camas
Pabellones de recintos feriales	10.000 m ² construidos

- 2 La potencia eléctrica mínima determinada en aplicación de exigencia básica que se desarrolla en esta Sección, podrá disminuirse o suprimirse justificadamente, en los siguientes casos:
- cuando se cubra la producción eléctrica estimada que correspondería a la potencia mínima mediante el aprovechamiento de otras fuentes de energías renovables;
 - cuando el emplazamiento no cuente con suficiente acceso al sol por barreras externas al mismo y no se puedan aplicar soluciones alternativas;
 - en rehabilitación de edificios, cuando existan limitaciones no subsanables derivadas de la configuración previa del edificio existente o de la normativa urbanística aplicable;
 - en edificios de nueva planta, cuando existan limitaciones no subsanables derivadas de la normativa urbanística aplicable que imposibiliten de forma evidente la disposición de la superficie de captación necesaria;
 - cuando así lo determine el órgano competente que deba dictaminar en materia de protección histórico-artística.
- 3 En edificios para los cuales sean de aplicación los apartados b), c), d) se justificará, en el proyecto, la inclusión de medidas o elementos alternativos que produzcan un ahorro eléctrico equivalente a la producción que se obtendría con la instalación solar mediante mejoras en instalaciones consumidoras de energía eléctrica tales como la iluminación, regulación de motores o equipos más eficientes.

1.2 Procedimiento de verificación

- 1 Para la aplicación de esta sección debe seguirse la secuencia que se expone a continuación:
- Cálculo de la potencia a instalar en función de la zona climática cumpliendo lo establecido en el apartado 2.2;
 - Comprobación de que las pérdidas debidas a la orientación e inclinación de las placas y a las sombras sobre ellas no superen los límites establecidos en la tabla 2.2;

- c) Cumplimiento de las condiciones de cálculo y dimensionado del apartado 3;
- d) Cumplimiento de las condiciones de mantenimiento del apartado 4.

2 Caracterización y cuantificación de las exigencias

2.1 Potencia eléctrica mínima

- 1 Las potencias eléctricas que se recogen tienen el carácter de mínimos pudiendo ser ampliadas voluntariamente por el promotor o como consecuencia de disposiciones dictadas por las administraciones competentes.

2.2 Determinación de la potencia a instalar

- 1 La potencia pico a instalar se calculará mediante la siguiente fórmula:

$$P = C \cdot (A \cdot S + B) \quad (2.1)$$

siendo

P la potencia pico a instalar [kWp];

A y B los coeficientes definidos en la tabla 2.1 en función del uso del edificio;

C el coeficiente definido en la tabla 2.2 en función de la zona climática establecida en el apartado 3.1;

S la superficie construida del edificio [m²].

Tabla 2.1 Coeficientes de uso

Tipo de uso	A	B
Hipermercado	0,001875	-3,13
Multitienda y centros de ocio	0,004688	-7,81
Nave de almacenamiento	0,001406	-7,81
Administrativo	0,001223	1,36
Hoteles y hostales	0,003516	-7,81
Hospitales y clínicas privadas	0,000740	3,29
Pabellones de recintos feriales	0,001406	-7,81

Tabla 2.2 Coeficiente climático

Zona climática	C
I	1
II	1,1
III	1,2
IV	1,3
V	1,4

- 2 En cualquier caso, la potencia pico mínima a instalar será de 6,25 kWp. El inversor tendrá una potencia mínima de 5 kW.
- 3 La superficie S a considerar para el caso de edificios ejecutados dentro de un mismo recinto será:
 - a) en el caso que se destinen a un mismo uso, la suma de la superficie de todos los edificios del recinto;
 - b) en el caso de distintos usos, de los establecidos en la tabla 1.1, dentro de un mismo edificio o recinto, se aplicarán a las superficies construidas correspondientes, la expresión 2.1 aunque éstas sean inferiores al límite de aplicación indicado en la tabla 1.1. La potencia pico mínima a instalar será la suma de las potencias picos de cada uso, siempre que resulten positivas. Para que sea obligatoria esta exigencia, la potencia resultante debe ser superior a 6,25 kWp.

- 4 La disposición de los módulos se hará de tal manera que las pérdidas debidas a la orientación e inclinación del sistema y a las sombras sobre el mismo sean inferiores a los límites de la tabla 2.2.

Tabla 2.2 Pérdidas límite

Caso	Orientación e inclinación	Sombras	Total
General	10 %	10 %	15 %
Superposición	20 %	15 %	30 %
Integración arquitectónica	40 %	20 %	50 %

- 5 En la tabla 2.2 se consideran tres casos: general, superposición de módulos e integración arquitectónica. Se considera que existe integración arquitectónica cuando los módulos cumplen una doble función energética y arquitectónica y además sustituyen elementos constructivos convencionales o son elementos constituyentes de la composición arquitectónica. Se considera que existe superposición arquitectónica cuando la colocación de los captadores se realiza paralela a la envolvente del edificio, no aceptándose en este concepto la disposición horizontal con en fin de favorecer la autolimpieza de los módulos. Una regla fundamental a seguir para conseguir la integración o superposición de las instalaciones solares es la de mantener, dentro de lo posible, la alineación con los ejes principales de la edificación.
- 6 En todos los casos se han de cumplir las tres condiciones: pérdidas por orientación e inclinación, pérdidas por sombreado y pérdidas totales inferiores a los límites estipulados respecto a los valores obtenidos con orientación e inclinación óptimos y sin sombra alguna. Se considerará como la orientación óptima el sur y la inclinación óptima la latitud del lugar menos 10°.
- 7 Sin excepciones, se deben evaluar las pérdidas por orientación e inclinación y sombras del sistema generador de acuerdo a lo estipulado en los apartados 3.3 y 3.4. Cuando, por razones arquitectónicas excepcionales no se pueda instalar toda la potencia exigida cumpliendo los requisitos indicados en la tabla 2.2, se justificará esta imposibilidad analizando las distintas alternativas de configuración del edificio y de ubicación de la instalación, debiéndose optar por aquella solución que más se aproxime a las condiciones de máxima producción.

3 Cálculo

3.1 Zonas climáticas

- 1 En la tabla 3.1 y en la figura 3.1 se marcan los límites de zonas homogéneas a efectos de la exigencia. Las zonas se han definido teniendo en cuenta la Radiación Solar Global media diaria anual sobre superficie horizontal (H), tomando los intervalos que se relacionan para cada una de las zonas.

Tabla 3.1 Radiación solar Global

Zona climática	MJ/m ²	kWh/m ²
I	$H < 13,7$	$H < 3,8$
II	$13,7 \leq H < 15,1$	$3,8 \leq H < 4,2$
III	$15,1 \leq H < 16,6$	$4,2 \leq H < 4,6$
IV	$16,6 \leq H < 18,0$	$4,6 \leq H < 5,0$
V	$H \geq 18,0$	$H \geq 5,0$



Figura 3.1 Zonas climáticas

Tabla 3.2 Zonas climáticas

A CORUÑA	Arteixo	I	Cerdanyola del Valles	II	Rota	V		
	Carballo	I	Cornella Llobregat	II	San Fernando	IV		
	A Coruña	I	Gava	II	San Roque	IV		
	Ferrol	I	Granollers	III	Sanlúcar de Barrameda	V		
	Naron	I	L'Hospitalet Llobregat	II	CANTABRIA	Camargo	I	
	Oleiros	I	Igualada	IV		Santander	I	
	Riveira	I	Manresa	III		Torrelavega	I	
	Santiago de compostela	I	El Masnou	II	CASTELLON	Burriana	IV	
ALAVA	Vitoria-Gasteiz	I	Mataro	II		Castellon de la Plana	IV	
ALBACETE	Albacete	V	Mollet del Valles	II		La Vall d'uiixo	IV	
	Almansa	V	Montcada i Prat	II		Vila-Real	IV	
	Hellin	V	El Prat de Llobregat	II		Vinaroz	IV	
	Villarrobledo	IV	Premia de mar	II	CEUTA	Ceuta	V	
ALICANTE	Alcoy	IV	Ripollet	II	CIUDAD REAL	Alcazar de San Juan	IV	
	Alicante	V	Rubi	II		Ciudad Real	IV	
	Benidorm	IV	Sabadell	III		Puertollano	IV	
	Crevillent	V	Sant Adria de Besos	II		Tomelloso	IV	
	Denia	IV	Sant Boi de Llobregat	II		Valdepeñas	IV	
	Elche	V	Sant Cugat del Valles	II	CORDOBA	Baena	V	
	Elda	IV	Sant Feliu de Llobregat	II		Cabra	V	
	Ibi	IV	Sant Joan Despi	II		Córdoba	IV	
	Javea	IV	Sant Pere de Ribes	II		Lucena	V	
	Novelda	IV	Sant Vicenç dels Horts	II		Montilla	V	
	Orihuela	IV	Santa Coloma de Gramenet	II		Priego de Córdoba	V	
	Petrer	IV	Terrassa	III		Puerto Genil	V	
	San Vicente del Raspeig	V	Vic	III	CUENCA	Cuenca	III	
	Torreveja	V	Viladecans	II	GIRONA	Blanes	III	
	Villajoyosa	IV	Vilafranca del Penedes	III		Figueres	III	
	Villena	IV	Vilanova i Geltru	III		Girona	III	
ALMERIA	Adra	V	BURGOS	Aranda de Duero	II		Olot	II
	Almería	V		Burgos	II		Salt	III
	El Ejido	V		Miranda de Ebro	II	GRANADA	Almuñecar	IV
	Roquetas de mar	V	CACERES	Cáceres	V		Baza	V
ASTURIAS	Aviles	I		Plasencia	V		Granada	IV
	Castrillon	I	CADIZ	Algeciras	IV		Guadix	IV
	Gijón	I		Arcos de Frontera	V		Loja	IV
	Langreo	I		Barbate	IV		Motril	V
	Mieres	I		Cadiz	IV	GUADALAJARA	Guadalajara	IV
	Oviedo	I		Chiclana de la frontera	IV		Arrasate Mondragon	I
	San Martín del rey Aurelio Siero	I		Jerez de la Frontera	V	GUIPUZCOA	Donostia-San Sebastian	I
AVILA	Ávila	IV		La Línea de la Concepción	IV		Eibar	I
BADAJOS	Almendralejo	V		El Puerto de Santa María	IV		Errenteria	I
	Badajoz	V		Puerto Real	IV		Irun	I
	Don Benito	V	CADIZ			HUELVA	Huelva	V
	Mérida	V				HUESCA	Huesca	III
	Villanueva de la Serena	V				ILLES	Calvia	IV
BARCELONA	Badalona	II				BALEARS	Ciudadella de Menorca	IV
	Barbera del valles	II					Eivissa	IV
	Barcelona	II					Inca	IV
	Castelldefels	II						

	Llucmajor	IV	MALAGA	Antequera	IV		Ecija	V
	Mahon	IV		Benalmadena	IV		Lebrija	V
	Manacor	IV		Estepona	IV		Mairena del	V
	Palma de	IV		Fuengirola	IV		Aljarafe	
	Santa Eulalia del Río	IV		Malaga	IV		Morón de la	V
JAEN	Alcalá la Real	IV		Marbella	IV		Frontera	
	Andujar	V		Mijas	IV		Los Palacios y	V
	Jaén	IV		Rincón de la	IV		Villafranca	
	Linares	V		Victoria	IV		La Rinconada	V
	Martos	IV		Ronda	IV		San Juan de	V
	Úbeda	V		Torremolinos	IV		Aznalfarache	V
				Velez-Málaga	IV		Sevilla	V
							Utrera	V
LA RIOJA	Logroño	II	MELILLA	Melilla	V	SORIA	Soria	III
LAS PALMAS	Arrecife	V	MURCIA	Águilas	V	TARRAGONA	Reus	IV
	Arucas	V		Alcantarilla	IV		Tarragona	III
	Galdar	V		Caravaca de la	V		Tortosa	III
	Ingenio	V		Cruz			Valls	IV
	Las Palmas de Gran Canaria	V		Cartagena	IV		El Vendrell	III
	San Bartolome de Tirajana	V		Cieza	V	TERUEL	Teruel	III
	Santa Lucia	V		Jumilla	V	TOLEDO	Talavera de la	IV
	Telde	V		Lorca	V		Reina	
LEON	León	III		Molina de Segura	V		Toledo	IV
	Ponferrada	II		Murcia	IV	VALENCIA	Alaquas	IV
	San Andres del Rabanedo	III		Torre-Pacheco	IV		Aldaia	IV
LUGO	Lugo	II		Totana	V		Algemesi	IV
LLEIDA	Lleida	III		Yecla	V		Alzira	IV
MADRID	Alcalá de	IV	NAVARRA	Barañain	II		Burjassot	IV
	Alcobendas	IV		Pamplona	II		Carcaixent	IV
	Alcorcón	IV		Tudela	III		Catarroja	IV
	Aranjuez	IV					Cullera	IV
	Arganda del Rey	IV	OURENSE	Ourense	II		Gandia	IV
	Colmenar Viejo	IV	PALENCIA	Palencia	II		Manises	IV
	Collado Villalba	IV	PONTEVEDRA	Cangas	I		Mislata	IV
	Coslada	IV		A Estrada	I		Oliva	IV
	Fuenlabrada	IV		Lalin	I		Ontinyent	IV
	Getafe	IV		Marin	I		Paterna	IV
	Leganes	IV		Pontevedra	I		Quart de poblet	IV
	Madrid	IV		Redondela	I		Sagunto	IV
	Majadahonda	IV		Vigo	I		Sueca	IV
	Mostoles	IV		Vilagarcia de	I		Torrent	IV
	Parla	IV		Arousa	I		Valencia	IV
	Pinto	IV	SALAMANCA	Salamanca	III		Xativa	IV
	Pozuelo de Alarcon	IV	SANTA CRUZ	Arona	V	VALLADOLID	Xirivella	IV
	Rivas-Vaciamadrid	IV	DE TENERIFE	Icod de los Vinos	V		Medina del	III
	Las Rozas de Madrid	IV		La Orotava	V		Campo	
				Puerto de la Cruz	V		Valladolid	II
MADRID	San Fernando de Henares	IV	SANTA CRUZ DE TENERIFE	San Cristobal de	V	VIZCAYA	Barakaldo	I
	San Sebastian de los Reyes	IV		Santa Cruz de	V		Basauri	I
	Torrejon de Ardoz	IV		Tenerife	V		Bilbao	I
	Tres Cantos	IV		Tacoronte	V		Durango	I
	Valdemoro	IV	SEGOVIA	Segovia	III		Erandio	I
			SEVILLA	Alcala de	V		Galdakao	I
				Guadaira	V		Getxo	I
				Camas	V		leioa	I
				Carmona	V		Portugalete	I
				Coria del Río	V	ZAMORA	Santurtzi	I
				Dos Hermanas	V		Sestao	I
						ZARAGOZA	Zamora	III
							Zaragoza	IV

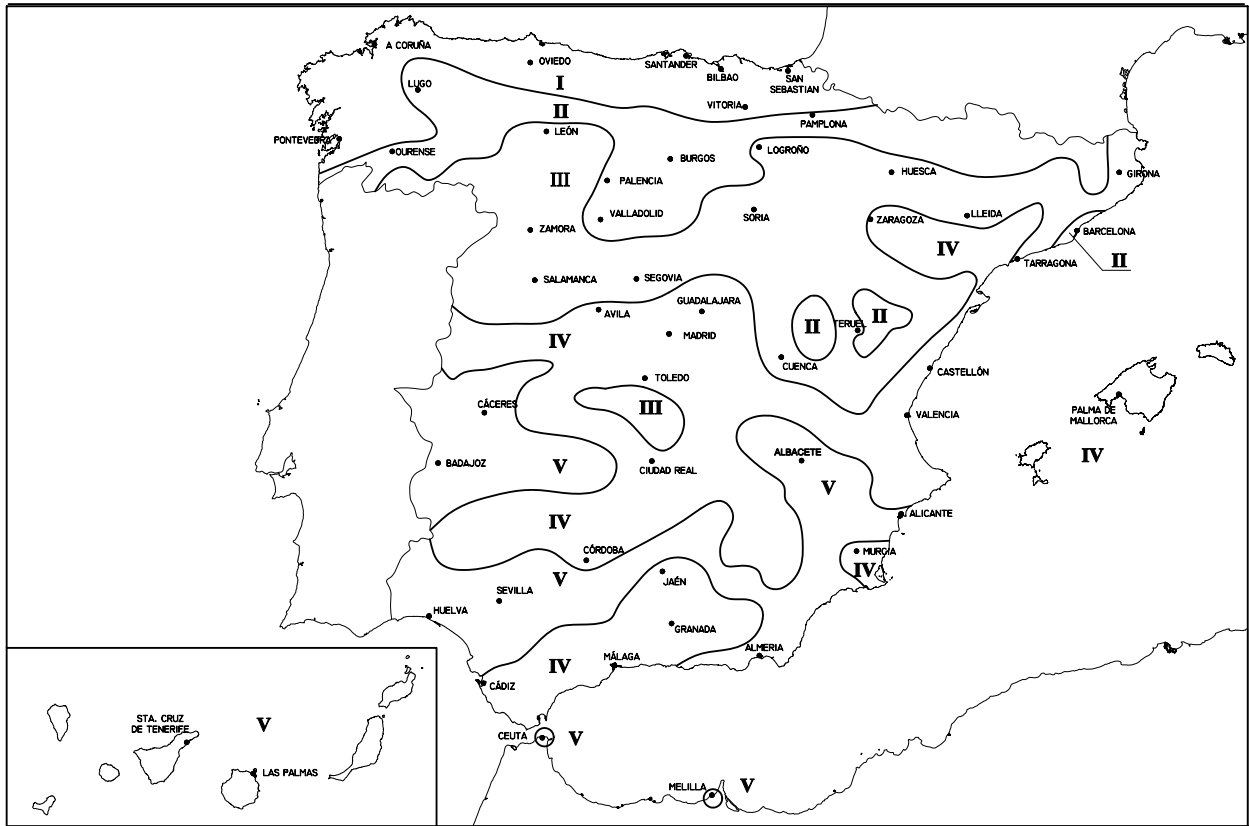
3.2 Condiciones generales de la instalación

3.2.1 Definición

- 1 Una instalación solar fotovoltaica conectada a red está constituida por un conjunto de componentes encargados de realizar las funciones de captar la radiación solar, generando energía eléctrica en forma de corriente continua y adaptarla a las características que la hagan utilizable por los consumidores conectados a la red de distribución de corriente alterna. Este tipo de instalaciones fotovoltaicas trabajan en paralelo con el resto de los sistemas de generación que suministran a la red de distribución.
- 2 Los sistemas que conforman la instalación solar fotovoltaica conectada a la red son los siguientes:
 - a) sistema generador fotovoltaico, compuesto de módulos que a su vez contienen un conjunto elementos semiconductores conectados entre si, denominados células, y que transforman la energía solar en energía eléctrica;
 - b) inversor que transforma la corriente continua producida por los módulos en corriente alterna de las mismas características que la de la red eléctrica;
 - c) conjunto de protecciones, elementos de seguridad, de maniobra, de medida y auxiliares.
- 3 Se entiende por potencia pico o potencia máxima del generador aquella que puede entregar el módulo en las condiciones estándares de medida. Estas condiciones se definen del modo siguiente:
 - a) irradiancia 1000 W/m^2 ;
 - b) distribución espectral AM 1,5 G;
 - c) incidencia normal;
 - d) temperatura de la célula $25 \text{ }^\circ\text{C}$.

3.2.2 Condiciones generales

- 1 Para instalaciones conectadas, aún en el caso de que éstas no se realicen en un punto de conexión de la compañía de distribución, serán de aplicación las condiciones técnicas que procedan del RD 1663/2000, así como todos aquellos aspectos aplicables de la legislación vigente.

3.2.3 Criterios generales de cálculo

3.2.3.1 Sistema generador fotovoltaico

- 1 Todos los módulos deben satisfacer las especificaciones UNE-EN 61215:1997 para módulos de silicio cristalino o UNE-EN 61646:1997 para módulos fotovoltaicos de capa delgada, así como estar cualificados por algún laboratorio acreditado por las entidades nacionales de acreditación reconocidas por la Red Europea de Acreditación (EA) o por el Laboratorio de Energía Solar Fotovoltaica del Departamento de Energías Renovables del CIEMAT, demostrado mediante la presentación del certificado correspondiente.
- 2 En el caso excepcional en el cual no se disponga de módulos cualificados por un laboratorio según lo indicado en el apartado anterior, se deben someter éstos a las pruebas y ensayos necesarios de acuerdo a la aplicación específica según el uso y condiciones de montaje en las que se vayan a utilizar, realizándose las pruebas que a criterio de alguno de los laboratorios antes indicados sean necesarias, otorgándose el certificado específico correspondiente.
- 3 El módulo fotovoltaico llevará de forma claramente visible e indeleble el modelo y nombre ó logotipo del fabricante, potencia pico, así como una identificación individual o número de serie trazable a la fecha de fabricación.
- 4 Los módulos serán Clase II y tendrán un grado de protección mínimo IP65. Por motivos de seguridad y para facilitar el mantenimiento y reparación del generador, se instalarán los elementos necesarios (fusibles, interruptores, etc.) para la desconexión, de forma independiente y en ambos terminales, de cada una de las ramas del resto del generador.
- 5 Las exigencias del Código Técnico de la Edificación relativas a seguridad estructural serán de aplicación a la estructura soporte de módulos.
- 6 El cálculo y la construcción de la estructura y el sistema de fijación de módulos permitirá las necesarias dilataciones térmicas sin transmitir cargas que puedan afectar a la integridad de los

módulos, siguiendo las indicaciones del fabricante. La estructura se realizará teniendo en cuenta la facilidad de montaje y desmontaje, y la posible necesidad de sustituciones de elementos.

- 7 La estructura se protegerá superficialmente contra la acción de los agentes ambientales.
- 8 En el caso de instalaciones integradas en cubierta que hagan las veces de la cubierta del edificio, la estructura y la estanqueidad entre módulos se ajustará a las exigencias indicadas en la parte correspondiente del Código Técnico de la Edificación y demás normativa de aplicación.

3.2.3.2 Inversor

- 1 Los inversores cumplirán con las directivas comunitarias de Seguridad Eléctrica en Baja Tensión y Compatibilidad Electromagnética.
- 2 Las características básicas de los inversores serán las siguientes:
 - a) principio de funcionamiento: fuente de corriente;
 - b) autoconmutado;
 - c) seguimiento automático del punto de máxima potencia del generador;
 - d) no funcionará en isla o modo aislado.
- 3 La potencia del inversor será como mínimo el 80% de la potencia pico real del generador fotovoltaico.

3.2.3.3 Protecciones y elementos de seguridad

- 1 La instalación incorporará todos los elementos y características necesarias para garantizar en todo momento la calidad del suministro eléctrico, de modo que cumplan las directivas comunitarias de Seguridad Eléctrica en Baja Tensión y Compatibilidad Electromagnética.
- 2 Se incluirán todos los elementos necesarios de seguridad y protecciones propias de las personas y de la instalación fotovoltaica, asegurando la protección frente a contactos directos e indirectos, cortocircuitos, sobrecargas, así como otros elementos y protecciones que resulten de la aplicación de la legislación vigente. En particular, se usará en la parte de corriente continua de la instalación protección Clase II o aislamiento equivalente cuando se trate de un emplazamiento accesible. Los materiales situados a la intemperie tendrán al menos un grado de protección IP65.
- 3 La instalación debe permitir la desconexión y seccionamiento del inversor, tanto en la parte de corriente continua como en la de corriente alterna, para facilitar las tareas de mantenimiento.

3.3 Cálculo de las pérdidas por orientación e inclinación

3.3.1 Introducción

- 1 El objeto de este apartado es determinar los límites en la orientación e inclinación de los módulos de acuerdo a las pérdidas máximas permisibles.
- 2 Las pérdidas por este concepto se calcularán en función de:
 - a) ángulo de inclinación, β definido como el ángulo que forma la superficie de los módulos con el plano horizontal. Su valor es 0 para módulos horizontales y 90° para verticales;
 - b) ángulo de acimut, α definido como el ángulo entre la proyección sobre el plano horizontal de la normal a la superficie del módulo y el meridiano del lugar. Valores típicos son 0° para módulos orientados al sur, -90° para módulos orientados al este y +90° para módulos orientados al oeste.



Figura 3.2 Orientación e inclinación de los módulos

3.3.2 Procedimiento

- 1 Determinado el ángulo de acimut del captador, se calcularán los límites de inclinación aceptables de acuerdo a las pérdidas máximas respecto a la inclinación óptima establecidas. Para ello se utilizará la figura 3.3, válida para una la latitud (ϕ) de 41° , de la siguiente forma:
 - a) conocido el acimut, determinamos en la figura 3.3 los límites para la inclinación en el caso (ϕ) = 41° . Para el caso general, las pérdidas máximas por este concepto son del 10 %, para superposición del 20 % y para integración arquitectónica del 40 %. Los puntos de intersección del límite de pérdidas con la recta de acimut nos proporcionan los valores de inclinación máxima y mínima;
 - b) si no hay intersección entre ambas, las pérdidas son superiores a las permitidas y la instalación estará fuera de los límites. Si ambas curvas se intersectan, se obtienen los valores para latitud (ϕ) = 41° y se corrigen de acuerdo a lo indicado a continuación.
- 2 Se corregirán los límites de inclinación aceptables en función de la diferencia entre la latitud del lugar en cuestión y la de 41° , de acuerdo a las siguientes fórmulas:
 - a) inclinación máxima = inclinación ($\phi = 41^\circ$) - (41° - latitud);
 - b) inclinación mínima = inclinación ($\phi = 41^\circ$) - (41° - latitud); siendo 5° su valor mínimo.
- 3 En casos cerca del límite y como instrumento de verificación, se utilizará la siguiente fórmula:

$$\text{Pérdidas (\%)} = 100 \cdot [1,2 \cdot 10^{-4} \cdot (\beta - \phi + 10)^2 + 3,5 \cdot 10^{-5} \alpha^2] \quad \text{para } 15^\circ < \beta < 90^\circ \quad (3.1)$$

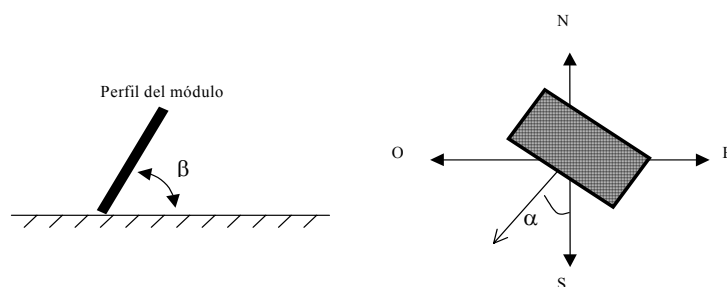
$$\text{Pérdidas (\%)} = 100 \cdot [1,2 \cdot 10^{-4} \cdot (\beta - \phi + 10)^2] \quad \text{para } \beta \leq 15^\circ \quad (3.2)$$

Nota: α , β , ϕ se expresan en grados sexagesimales, siendo ϕ la latitud del lugar.



Figura 3.3.

Porcentaje de energía respecto al máximo como consecuencia de las pérdidas por orientación e inclinación.

3.4 Cálculo de pérdidas de radiación solar por sombras

3.4.1 Introducción

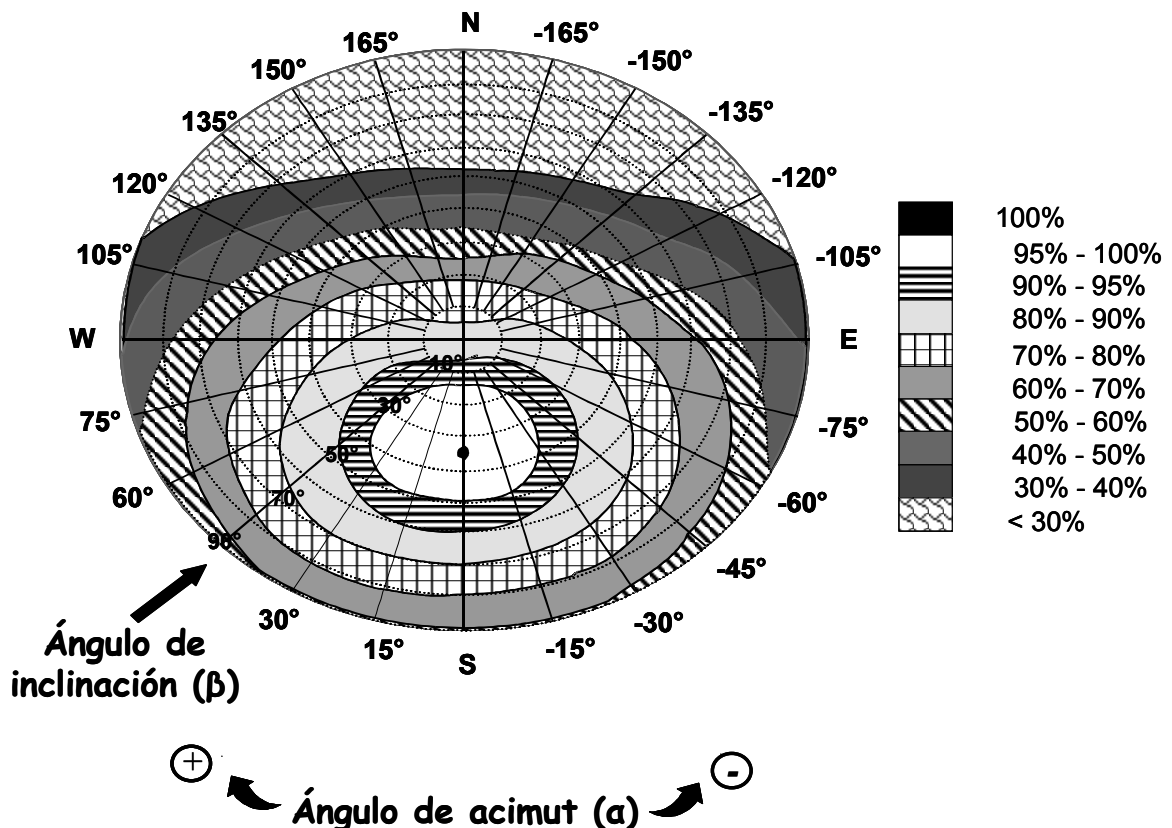
- 1 El presente apéndice describe un método de cálculo de las pérdidas de radiación solar que experimenta una superficie debidas a sombras circundantes. Tales pérdidas se expresan como porcentaje de la radiación solar global que incidiría sobre la mencionada superficie, de no existir sombra alguna.

3.4.2 Procedimiento

- 1 El procedimiento consiste en la comparación del perfil de obstáculos que afecta a la superficie de estudio con el diagrama de trayectorias del sol. Los pasos a seguir son los siguientes:
 - a) localización de los principales obstáculos que afectan a la superficie, en términos de sus coordenadas de posición acimut (ángulo de desviación con respecto a la dirección sur) y elevación (ángulo de inclinación con respecto al plano horizontal). Para ello puede utilizarse un teodolito;
 - b) Representación del perfil de obstáculos en el diagrama de la figura 3.4, en el que se muestra la banda de trayectorias del sol a lo largo de todo el año, válido para localidades de la Península Ibérica y Baleares (para las Islas Canarias el diagrama debe desplazarse 12° en sentido vertical ascendente). Dicha banda se encuentra dividida en porciones, delimitadas por las horas solares (negativas antes del mediodía solar y positivas después de éste) e identificadas por una letra y un número (A1, A2, ..., D14).

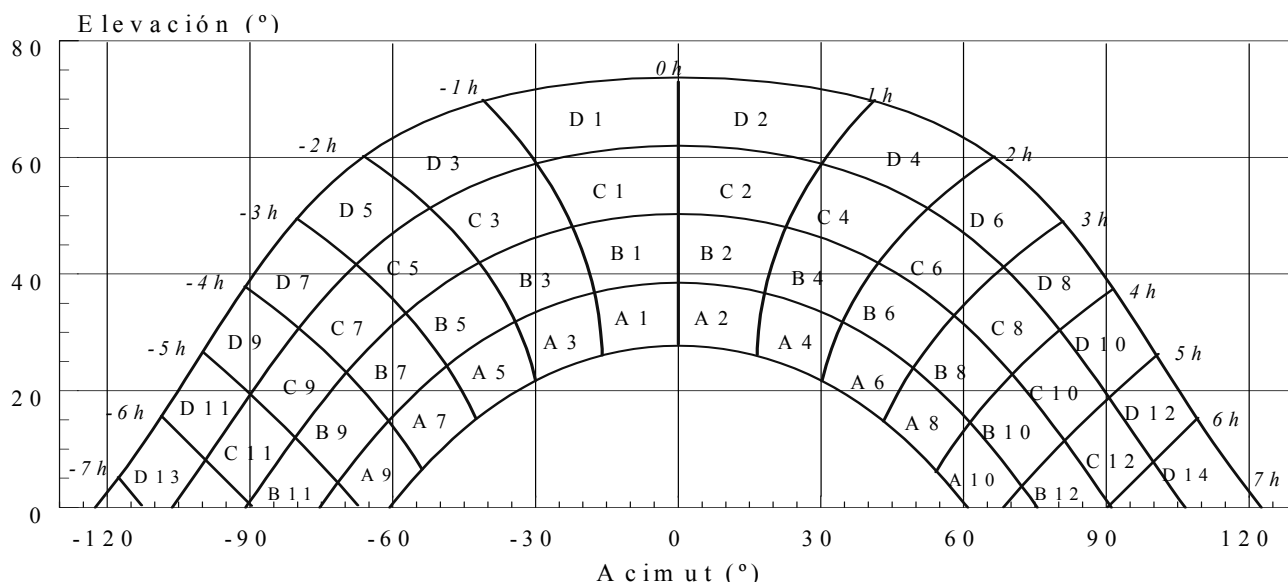

(1) los grados de ambas escalas son sexagesimales

Figura 3.4 Diagrama de trayectorias del sol

- 2 Cada una de las porciones de la figura 3.4 representa el recorrido del sol en un cierto periodo de tiempo (una hora a lo largo de varios días) y tiene, por tanto, una determinada contribución a la irradiación solar global anual que incide sobre la superficie de estudio. Así, el hecho de que un obstáculo cubra una de las porciones supone una cierta pérdida de irradiación, en particular aquélla que resulte interceptada por el obstáculo. Debe escogerse como referencia para el cálculo la tabla más adecuada de entre las que se incluyen en el apéndice B de tablas de referencia.
- 3 Las tablas incluidas en este apéndice se refieren a distintas superficies caracterizadas por sus ángulos de inclinación y orientación (β y α , respectivamente). Debe escogerse aquélla que resulte más parecida a la superficie en estudio. Los números que figuran en cada casilla se corresponden con el porcentaje de irradiación solar global anual que se perdería si la porción correspondiente resultase interceptada por un obstáculo.
- 4 La comparación del perfil de obstáculos con el diagrama de trayectorias del sol permite calcular las pérdidas por sombreado de la irradiación solar que incide sobre la superficie, a lo largo de todo el año. Para ello se han de sumar las contribuciones de aquellas porciones que resulten total o parcialmente ocultas por el perfil de obstáculos representado. En el caso de ocultación parcial se utilizará el factor de llenado (fracción oculta respecto del total de la porción) más próximo a los valores 0,25, 0,50, 0,75 ó 1.

4 Mantenimiento

- 1 Para englobar las operaciones necesarias durante la vida de la instalación para asegurar el funcionamiento, aumentar la fiabilidad y prolongar la duración de la misma, se definen dos escalones complementarios de actuación:
 - a) plan de vigilancia;
 - b) plan de mantenimiento preventivo.

4.1 Plan de vigilancia

- 1 El plan de vigilancia se refiere básicamente a las operaciones que permiten asegurar que los valores operacionales de la instalación son correctos. Es un plan de observación simple de los parámetros funcionales principales (energía, tensión etc.) para verificar el correcto funcionamiento de la instalación, incluyendo la limpieza de los módulos en el caso de que sea necesario.

4.2 Plan de mantenimiento preventivo

- 1 Son operaciones de inspección visual, verificación de actuaciones y otros, que aplicados a la instalación deben permitir mantener dentro de límites aceptables las condiciones de funcionamiento, prestaciones, protección y durabilidad de la instalación.
- 2 El plan de mantenimiento debe realizarse por personal técnico competente que conozca la tecnología solar fotovoltaica y las instalaciones eléctricas en general. La instalación tendrá un libro de mantenimiento en el que se reflejen todas las operaciones realizadas así como el mantenimiento correctivo.
- 3 El mantenimiento preventivo ha de incluir todas las operaciones de mantenimiento y sustitución de elementos fungibles ó desgastados por el uso, necesarias para asegurar que el sistema funcione correctamente durante su vida útil.
- 4 El mantenimiento preventivo de la instalación incluirá, al menos, una revisión semestral en la que se realizarán las siguientes actividades:
 - a) comprobación de las protecciones eléctricas;
 - b) comprobación del estado de los módulos: comprobar la situación respecto al proyecto original y verificar el estado de las conexiones;
 - c) comprobación del estado del inversor: funcionamiento, lámparas de señalizaciones, alarmas, etc;
 - d) comprobación del estado mecánico de cables y terminales (incluyendo cables de tomas de tierra y reapriete de bornas), pletinas, transformadores, ventiladores/extractores, uniones, reaprietes, limpieza.

Apéndice A Terminología

Célula solar o fotovoltaica: dispositivo que transforma la radiación solar en energía eléctrica.

Cerramiento: función que realizan los módulos que constituyen el tejado o la fachada de la construcción arquitectónica, debiendo garantizar la debida estanqueidad y aislamiento térmico.

Elementos de sombreado: módulos fotovoltaicos que protegen a la construcción arquitectónica de la sobrecarga térmica causada por los rayos solares, proporcionando sombras en el tejado o en la fachada del mismo.

Fuente de corriente: sistema de funcionamiento del inversor, mediante el cual se produce una inyección de corriente alterna a la red de distribución de la compañía eléctrica.

Funcionamiento en isla o modo aislado: cuando el inversor sigue funcionando e inyectando energía a la red aún cuando en ésta no hay tensión.

Generador fotovoltaico: asociación en paralelo de ramas fotovoltaicas.

Instalación solar fotovoltaica: aquella que dispone de módulos fotovoltaicos para la conversión directa de la radiación solar en energía eléctrica, sin ningún paso intermedio.

Integración arquitectónica de módulos fotovoltaicos: módulos fotovoltaicos que cumplen una doble función, energética y arquitectónica (revestimiento, cerramiento o sombreado) y, además, sustituyen a elementos constructivos convencionales o son elementos constituyentes de la composición arquitectónica.

Interrupción: dispositivo de seguridad y maniobra.

Irradiación solar: energía incidente por unidad de superficie sobre un plano dado, obtenida por integración de la irradiancia durante un intervalo de tiempo dado, normalmente una hora o un día. Se mide en kWh/m².

Irradiancia solar: potencia radiante incidente por unidad de superficie sobre un plano dado. Se expresa en kW/m².

Módulo o panel fotovoltaico: conjunto de células solares directamente interconectadas y encapsuladas como único bloque, entre materiales que las protegen de los efectos de la intemperie.

Perdidas por inclinación: cantidad de irradiación solar no aprovechada por el sistema generador a consecuencia de no tener la inclinación óptima.

Perdidas por orientación: cantidad de irradiación solar no aprovechada por el sistema generador a consecuencia de no tener la orientación óptima.

Perdidas por sombras: cantidad de irradiación solar no aprovechada por el sistema generador a consecuencia de la existencia de sombras sobre el mismo en algún momento del día.

Potencia de la instalación fotovoltaica o potencia nominal: suma de la potencia nominal de los inversores (la especificada por el fabricante) que intervienen en las tres fases de la instalación en condiciones nominales de funcionamiento.

Potencia nominal del generador: suma de las potencias máximas de los módulos fotovoltaicos.

Radiación Solar Global media diaria anual: energía procedente del sol que llega a una determinada superficie (global), tomando el valor anual como suma de valores medios diarios.

Radiación solar: energía procedente del sol en forma de ondas electromagnéticas.

Rama fotovoltaica: subconjunto de módulos interconectados en serie o en asociaciones serie-paralelo, con voltaje igual a la tensión nominal del generador.

Superposición de módulos fotovoltaicos: módulos fotovoltaicos que se colocan paralelos a la envolvente del edificio sin la doble funcionalidad definida en la integración arquitectónica. No obstante no se consideran los módulos horizontales.

Apéndice B Tablas de referencia

Tabla C.1

	$\beta=35^\circ ; \alpha=0^\circ$				$\beta=0^\circ ; \alpha=0^\circ$				$\beta=90^\circ ; \alpha=0^\circ$				$\beta=35^\circ ; \alpha=30^\circ$			
	A	B	C	D	A	B	C	D	A	B	C	D	A	B	C	D
13	0,00	0,00	0,00	0,00	0,00	0,00	0,00	0,18	0,00	0,00	0,00	0,15	0,00	0,00	0,00	0,10
11	0,00	0,01	0,12	0,44	0,00	0,01	0,18	1,05	0,00	0,01	0,02	0,15	0,00	0,00	0,03	0,06
9	0,13	0,41	0,62	1,49	0,05	0,32	0,70	2,23	0,23	0,50	0,37	0,10	0,02	0,10	0,19	0,56
7	1,00	0,95	1,27	2,76	0,52	0,77	1,32	3,56	1,66	1,06	0,93	0,78	0,54	0,55	0,78	1,80
5	1,84	1,50	1,83	3,87	1,11	1,26	1,85	4,66	2,76	1,62	1,43	1,68	1,32	1,12	1,40	3,06
3	2,70	1,88	2,21	4,67	1,75	1,60	2,20	5,44	3,83	2,00	1,77	2,36	2,24	1,60	1,92	4,14
1	3,17	2,12	2,43	5,04	2,10	1,81	2,40	5,78	4,36	2,23	1,98	2,69	2,89	1,98	2,31	4,87
2	3,17	2,12	2,33	4,99	2,11	1,80	2,30	5,73	4,40	2,23	1,91	2,66	3,16	2,15	2,40	5,20
4	2,70	1,89	2,01	4,46	1,75	1,61	2,00	5,19	3,82	2,01	1,62	2,26	2,93	2,08	2,23	5,02
6	1,79	1,51	1,65	3,63	1,09	1,26	1,65	4,37	2,68	1,62	1,30	1,58	2,14	1,82	2,00	4,46
8	0,98	0,99	1,08	2,55	0,51	0,82	1,11	3,28	1,62	1,09	0,79	0,74	1,33	1,36	1,48	3,54
10	0,11	0,42	0,52	1,33	0,05	0,33	0,57	1,98	0,19	0,49	0,32	0,10	0,18	0,71	0,88	2,26
12	0,00	0,02	0,10	0,40	0,00	0,02	0,15	0,96	0,00	0,02	0,02	0,13	0,00	0,06	0,32	1,17
14	0,00	0,00	0,00	0,02	0,00	0,00	0,00	0,17	0,00	0,00	0,00	0,13	0,00	0,00	0,00	0,22

Tabla C.2

	$\beta=90^\circ ; \alpha=30^\circ$				$\beta=35^\circ ; \alpha=60^\circ$				$\beta=90^\circ ; \alpha=60^\circ$				$\beta=35^\circ ; \alpha=-30^\circ$			
	A	B	C	D	A	B	C	D	A	B	C	D	A	B	C	D
13	0,10	0,00	0,00	0,33	0,00	0,00	0,00	0,14	0,00	0,00	0,00	0,43	0,00	0,00	0,00	0,22
11	0,06	0,01	0,15	0,51	0,00	0,00	0,08	0,16	0,00	0,01	0,27	0,78	0,00	0,03	0,37	1,26
9	0,56	0,06	0,14	0,43	0,02	0,04	0,04	0,02	0,09	0,21	0,33	0,76	0,21	0,70	1,05	2,50
7	1,80	0,04	0,07	0,31	0,02	0,13	0,31	1,02	0,21	0,18	0,27	0,70	1,34	1,28	1,73	3,79
5	3,06	0,55	0,22	0,11	0,64	0,68	0,97	2,39	0,10	0,11	0,21	0,52	2,17	1,79	2,21	4,70
3	4,14	1,16	0,87	0,67	1,55	1,24	1,59	3,70	0,45	0,03	0,05	0,25	2,90	2,05	2,43	5,20
1	4,87	1,73	1,49	1,86	2,35	1,74	2,12	4,73	1,73	0,80	0,62	0,55	3,12	2,13	2,47	5,20
2	5,20	2,15	1,88	2,79	2,85	2,05	2,38	5,40	2,91	1,56	1,42	2,26	2,88	1,96	2,19	4,77
4	5,02	2,34	2,02	3,29	2,86	2,14	2,37	5,53	3,59	2,13	1,97	3,60	2,22	1,60	1,73	3,91
6	4,46	2,28	2,05	3,36	2,24	2,00	2,27	5,25	3,35	2,43	2,37	4,45	1,27	1,11	1,25	2,84
8	3,54	1,92	1,71	2,98	1,51	1,61	1,81	4,49	2,67	2,35	2,28	4,65	0,52	0,57	0,65	1,64
10	2,26	1,19	1,19	2,12	0,23	0,94	1,20	3,18	0,47	1,64	1,82	3,95	0,02	0,10	0,15	0,50
12	1,17	0,12	0,53	1,22	0,00	0,09	0,52	1,96	0,00	0,19	0,97	2,93	0,00	0,00	0,03	0,05
14	0,22	0,00	0,00	0,24	0,00	0,00	0,00	0,55	0,00	0,00	0,00	1,00	0,00	0,00	0,00	0,08

Tabla C.3

	$\beta=90^\circ ; \alpha= -30^\circ$				$\beta=35^\circ ; \alpha= -60^\circ$				$\beta=90^\circ ; \alpha= -60^\circ$			
	A	B	C	D	A	B	C	D	A	B	C	D
13	0,00	0,00	0,00	0,24	0,00	0,00	0,00	0,56	0,00	0,00	0,00	1,01
11	0,00	0,05	0,60	1,28	0,00	0,04	0,60	2,09	0,00	0,08	1,10	3,08
9	0,43	1,17	1,38	2,30	0,27	0,91	1,42	3,49	0,55	1,60	2,11	4,28
7	2,42	1,82	1,98	3,15	1,51	1,51	2,10	4,76	2,66	2,19	2,61	4,89
5	3,43	2,24	2,24	3,51	2,25	1,95	2,48	5,48	3,36	2,37	2,56	4,61
3	4,12	2,29	2,18	3,38	2,80	2,08	2,56	5,68	3,49	2,06	2,10	3,67
1	4,05	2,11	1,93	2,77	2,78	2,01	2,43	5,34	2,81	1,52	1,44	2,22
2	3,45	1,71	1,41	1,81	2,32	1,70	2,00	4,59	1,69	0,78	0,58	0,53
4	2,43	1,14	0,79	0,64	1,52	1,22	1,42	3,46	0,44	0,03	0,05	0,24
6	1,24	0,54	0,20	0,11	0,62	0,67	0,85	2,20	0,10	0,13	0,19	0,48
8	0,40	0,03	0,06	0,31	0,02	0,14	0,26	0,92	0,22	0,18	0,26	0,69
10	0,01	0,06	0,12	0,39	0,02	0,04	0,03	0,02	0,08	0,21	0,28	0,68
12	0,00	0,01	0,13	0,45	0,00	0,01	0,07	0,14	0,00	0,02	0,24	0,67
14	0,00	0,00	0,00	0,27	0,00	0,00	0,00	0,12	0,00	0,00	0,00	0,36

Apéndice C Normas de referencia

Real Decreto 1663/2000, de 29 de septiembre, sobre conexión de instalaciones fotovoltaicas a la red de baja tensión.

UNE EN 61215:1997 “Módulos fotovoltaicos (FV) de silicio cristalino para aplicación terrestre. Cualificación del diseño y aprobación tipo”.

UNE EN 61646:1997 “Módulos fotovoltaicos (FV) de lámina delgada para aplicación terrestre. Cualificación del diseño y aprobación tipo”.

Ley 54/1997, de 27 de noviembre, del Sector Eléctrico.

Real Decreto 436/2004, de 12 de marzo, por el que se establece la metodología para la actualización y sistematización del régimen jurídico y económico de la actividad de producción de energía eléctrica en régimen especial.

Real Decreto 1955/2000, de 1 de diciembre, por el que se regulan las actividades de transporte, distribución, comercialización, suministro y procedimientos de autorización de instalaciones de energía eléctrica.

Resolución de 31 de mayo de 2001 por la que se establecen modelo de contrato tipo y modelo de factura para las instalaciones solares fotovoltaicas conectadas a la red de baja tensión.

Real Decreto 841/2002 de 2 de agosto por el que se regula para las instalaciones de producción de energía eléctrica en régimen especial su incentivación en la participación en el mercado de producción, determinadas obligaciones de información de sus previsiones de producción, y la adquisición por los comercializadores de su energía eléctrica producida.

Real Decreto 842/2002 de 2 de agosto por el que se aprueba el Reglamento electrotécnico para baja tensión.

Real Decreto 1433/2002 de 27 de diciembre, por el que se establecen los requisitos de medida en baja tensión de consumidores y centrales de producción en Régimen Especial.